

## 第32回石川県小学生バドミントン団体選手権大会

2013.12.07 美川スポーツセンター、美川体育館

種 目	優 勝	準 優 勝	三 位	
6年男子	相馬田鶴浜ジュニア	高松ジュニア	大徳ジュニア	能登町ジュニア
6年女子	大徳ジュニア	中島ジュニア	湊ジュニア	OKジュニア
5年男子	小松ジュニア	内灘ジュニア	おしのジュニア	J Cats
5年女子	中島ジュニア	金沢崎浦Wings	中央ジュニア	津幡ジュニアA
4年男子	野々市ジュニア	相馬田鶴浜ジュニア	金沢崎浦Wings	湊ジュニア
4年女子	OKジュニア	金沢崎浦Wings A	松任ジュニアA	宇ノ気ジュニア

# 第32回石川県小学生バドミントン団体選手権大会

平成25年12月7日 美川スポーツセンター、美川体育館

## 6年男子 決勝トーナメント

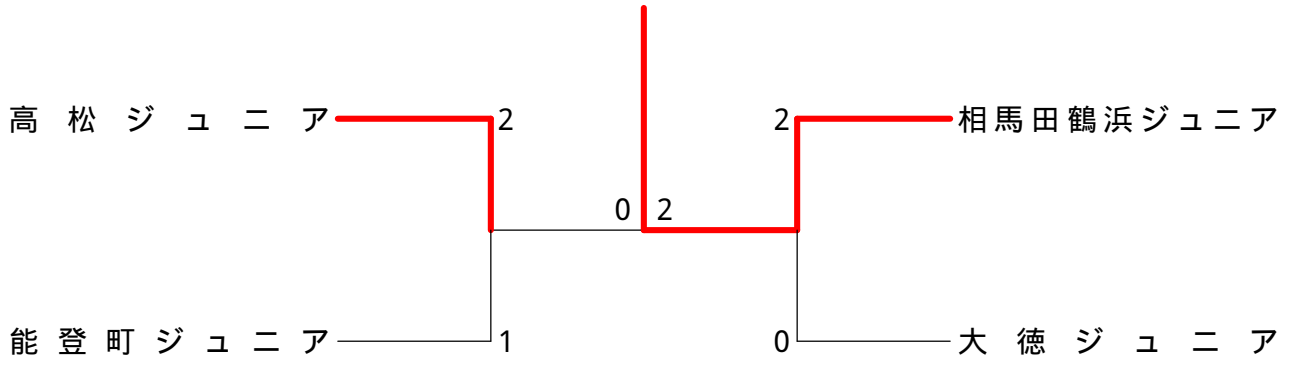

## 三位決定戦

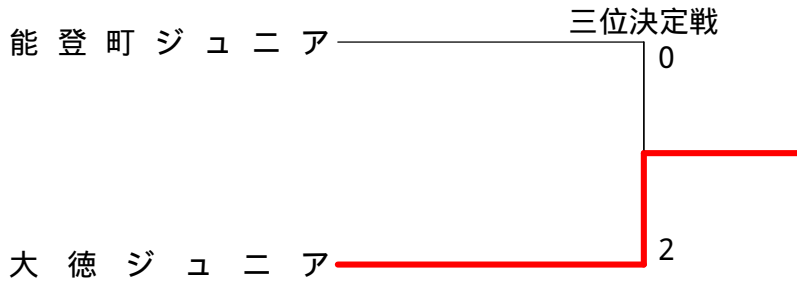

## 6年女子 決勝トーナメント

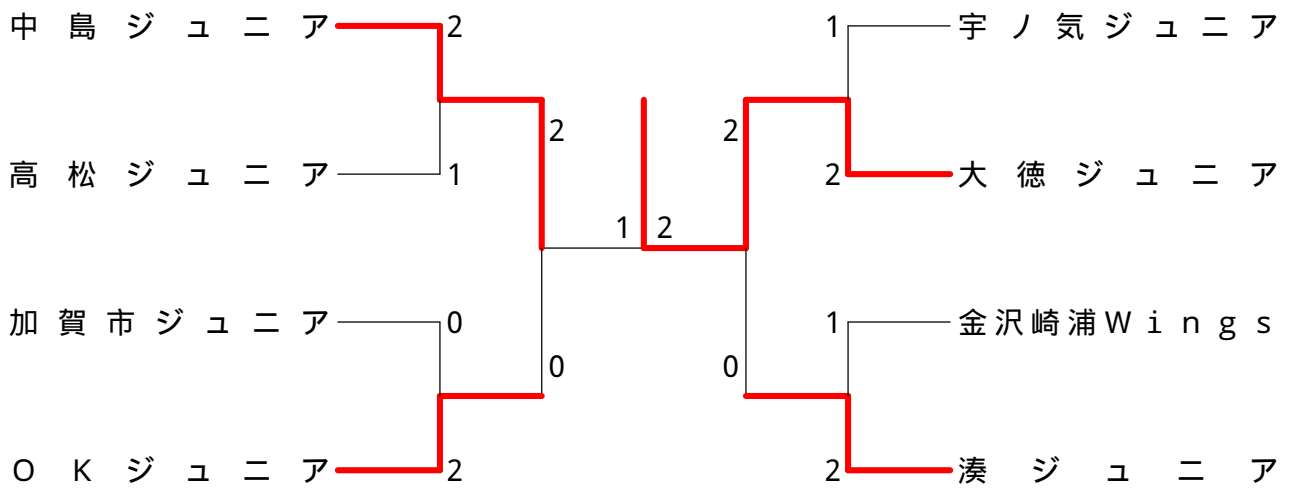

## 三位決定戦

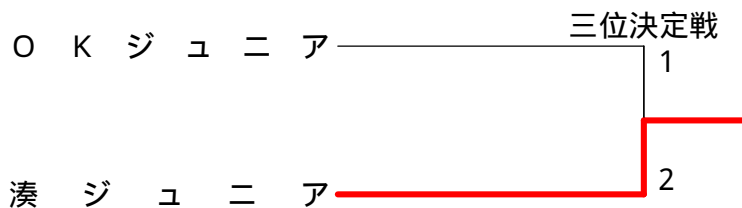

# 第32回石川県小学生バドミントン団体選手権大会

平成25年12月7日 美川スポーツセンター、美川体育館

## 5年男子 決勝トーナメント

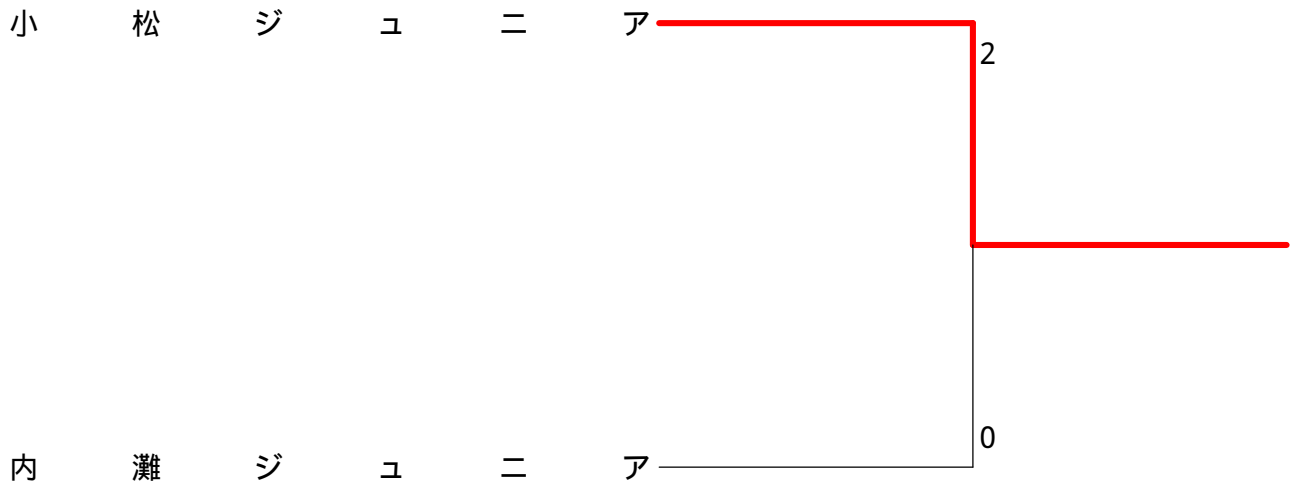

## 5年女子 決勝トーナメント

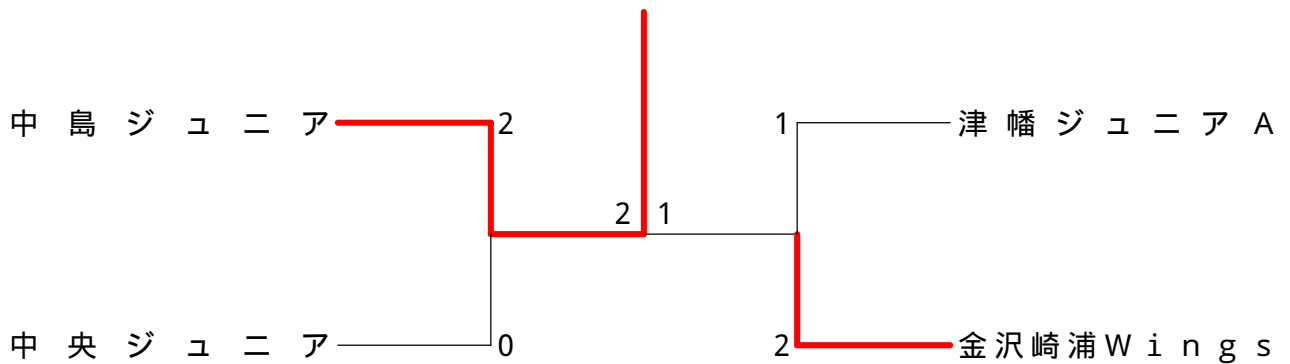

## 三位決定戦

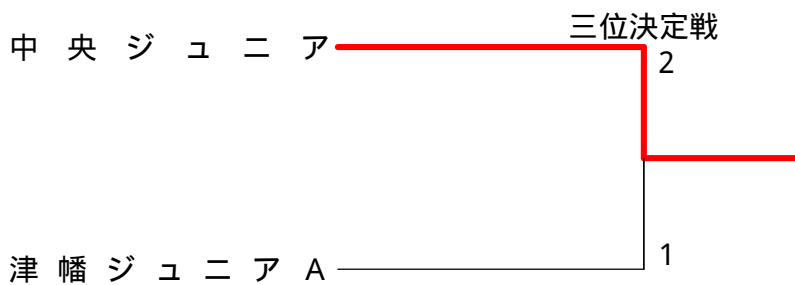

# 第32回石川県小学生バドミントン団体選手権大会

平成25年12月7日 美川スポーツセンター、美川体育館

## 4年男子 決勝トーナメント

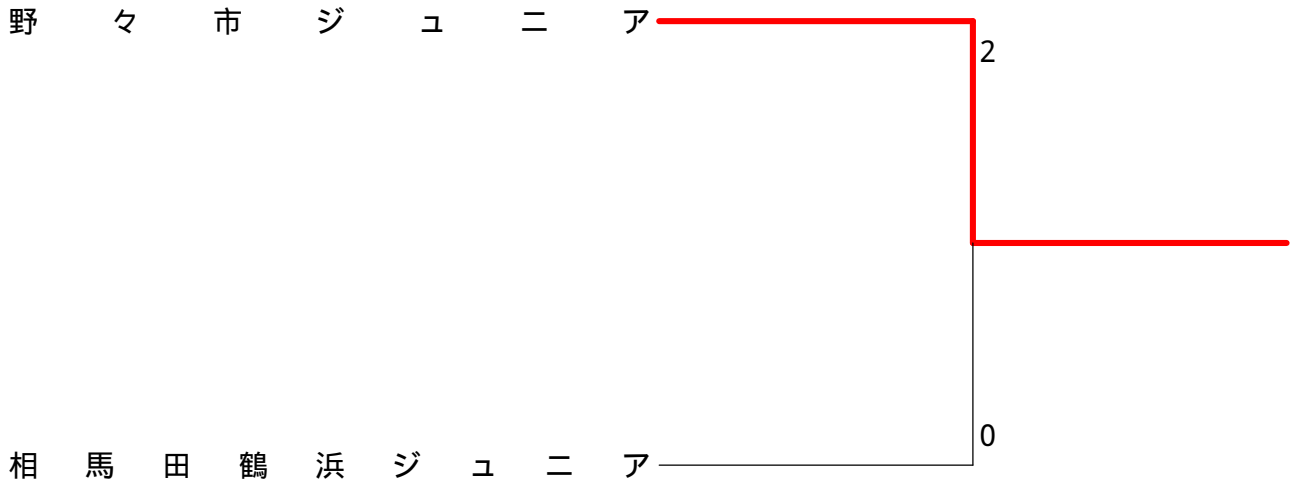

## 4年女子 決勝トーナメント

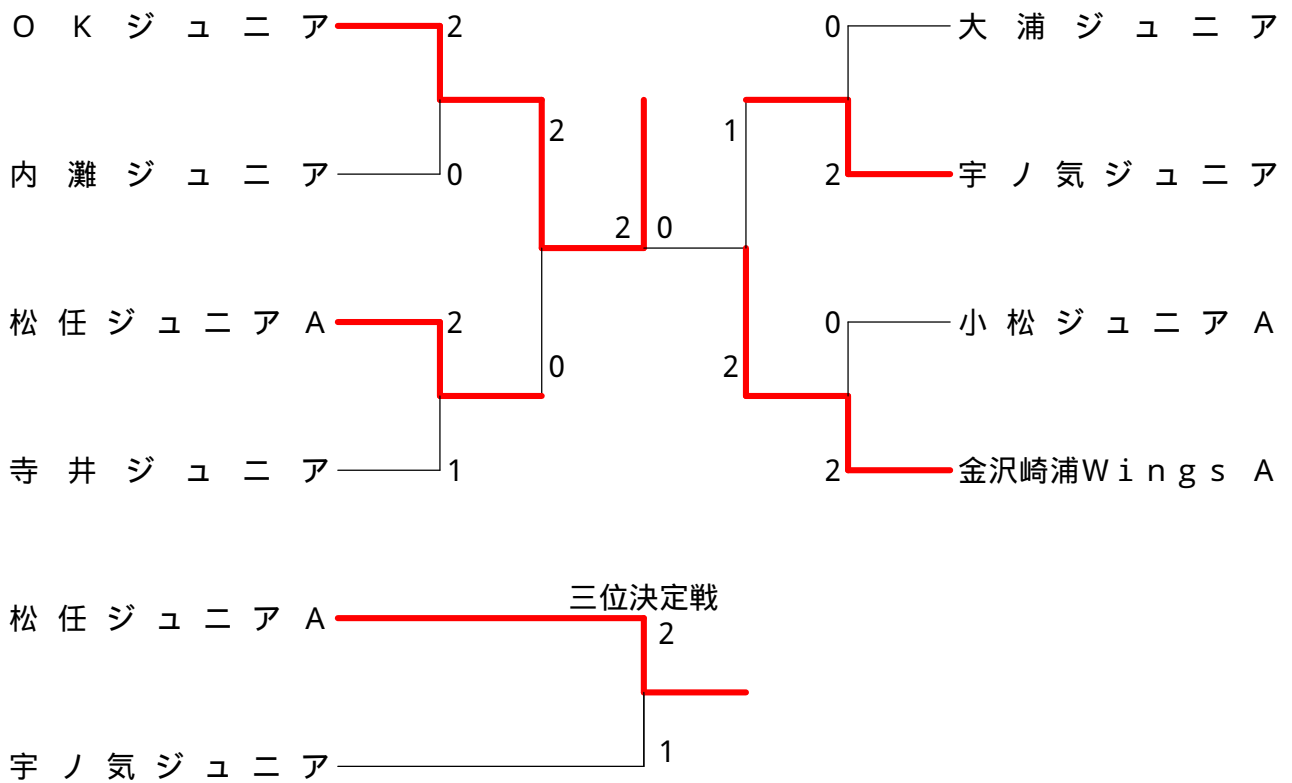

第32回石川県小学生バドミントン団体選手権大会

平成25年12月7日 美川スポーツセンター、美川体育館

6年男子 Aブロック	高松ジュニア	オールエイジ	大浦ジュニア	勝敗	順位
高松ジュニア		2-1 G 4-2 P 70-56	2-1 G 5-3 P 107-83	M 4-2 G 9-5 P 177-139	1
オールエイジ	× 1-2 G 2-4 P 56-70		× 1-2 G 3-4 P 87-85	M 2-4 G 5-8 P 143-155	3
大浦ジュニア	× 1-2 G 3-5 P 83-107	2-1 G 4-3 P 85-87		M 3-3 G 7-8 P 168-194	2

6年男子 Bブロック	能登町ジュニア	津幡ジュニア	金沢崎浦Wings	勝敗	順位
能登町ジュニア		2-1 G 4-3 P 70-82	2-1 G 4-2 P 70-56	M 4-2 G 8-5 P 140-138	1
津幡ジュニア	× 1-2 G 3-4 P 82-70		× 1-2 G 2-5 P 79-99	M 2-4 G 5-9 P 161-169	3
金沢崎浦Wings	× 1-2 G 2-4 P 56-70	2-1 G 5-2 P 99-79		M 3-3 G 7-6 P 155-149	2

6年男子 Cブロック	相馬田鶴浜ジュニア	金沢ジュニア	羽咋ジュニア	勝敗	順位
相馬田鶴浜ジュニア		2-1 G 5-2 P 107-74	3-0 G 6-0 P 90-22	M 5-1 G 11-2 P 197-96	1
金沢ジュニア	× 1-2 G 2-5 P 74-107		3-0 G 6-1 P 110-58	M 4-2 G 8-6 P 184-165	2
羽咋ジュニア	× 0-3 G 0-6 P 22-90	× 0-3 G 1-6 P 58-110		M 0-6 G 1-12 P 80-200	3

6年男子 Dブロック	大徳ジュニア	中央ジュニア	宇ノ気ジュニア	勝敗	順位
大徳ジュニア		3-0 G 6-0 P 91-43	3-0 G 6-0 P 90-30	M 6-0 G 12-0 P 181-73	1
中央ジュニア	× 0-3 G 0-6 P 43-91		× 1-2 G 3-4 P 78-73	M 1-5 G 3-10 P 121-164	3
宇ノ気ジュニア	× 0-3 G 0-6 P 30-90	2-1 G 4-3 P 73-78		M 2-4 G 4-9 P 103-168	2

# 第32回石川県小学生バドミントン団体選手権大会

平成25年12月7日 美川スポーツセンター、美川体育館

6年女子 Aブロック	中島ジュニア	河内ジュニア	新神田ジュニア	寺井ジュニア	勝敗	順位
中島ジュニア	-	3-0 G 6-0 P 90-15	-	2-1 G 4-2 P 82-56	M 5-1 G 10-2 P 172-71	
河内ジュニア	× 0-3 G 0-6 P 15-90	-	× 0-3 G 0-6 P 43-90	-	M 0-6 G 0-12 P 58-180	
新神田ジュニア	-	3-0 G 6-0 P 90-43	-	× 1-2 G 3-4 P 89-85	M 4-2 G 9-4 P 179-128	
寺井ジュニア	× 1-2 G 2-4 P 56-82	-	2-1 G 4-3 P 85-89	-	M 3-3 G 6-7 P 141-171	

6年女子 Bブロック	国府ジュニア	おしのジュニアA	オールエイジジュニア	高松ジュニア	勝敗	順位
国府ジュニア	-	2-1 G 4-2 P 83-66	-	× 1-2 G 2-4 P 61-70	M 3-3 G 6-6 P 144-136	
おしのジュニアA	× 1-2 G 2-4 P 66-83	-	2-1 G 4-2 P 66-64	-	M 3-3 G 6-6 P 132-147	
オールエイジジュニア	-	× 1-2 G 2-4 P 64-66	-	× 1-2 G 2-4 P 64-67	M 2-4 G 4-8 P 128-133	
高松ジュニア	2-1 G 4-2 P 70-61	-	2-1 G 4-2 P 67-64	-	M 4-2 G 8-4 P 137-125	

6年女子 Cブロック	内灘ジュニア	バドミントンクラブかしまB	中央ジュニア	加賀市ジュニア	勝敗	順位
内灘ジュニア	-	2-1 G 4-2 P 80-51	-	× 1-2 G 4-4 P 109-94	M 3-3 G 8-6 P 189-145	
バドミントンクラブかしまB	× 1-2 G 2-4 P 51-80	-	3-0 G 6-3 P 127-109	-	M 4-2 G 8-7 P 178-189	
中央ジュニア	-	× 0-3 G 3-6 P 109-127	-	× 1-2 G 3-4 P 81-91	M 1-5 G 6-10 P 190-218	
加賀市ジュニア	2-1 G 4-4 P 94-109	-	2-1 G 4-3 P 91-81	-	M 4-2 G 8-7 P 185-190	

6年女子 Dブロック	相馬田鶴浜ジュニア	津幡ジュニアB	松任ジュニアB	OKジュニア	勝敗	順位
相馬田鶴浜ジュニア	-	× 1-2 G 2-4 P 68-82	-	× 0-3 G 0-6 P 32-90	M 1-5 G 2-10 P 100-172	
津幡ジュニアB	2-1 G 4-2 P 82-68	-	3-0 G 6-0 P 90-53	-	M 5-1 G 10-2 P 172-121	
松任ジュニアB	-	× 0-3 G 0-6 P 53-90	-	× 0-3 G 0-6 P 40-90	M 0-6 G 0-12 P 93-180	
OKジュニア	3-0 G 6-0 P 90-32	-	3-0 G 6-0 P 90-40	-	M 6-0 G 12-0 P 180-72	

# 第32回石川県小学生バドミントン団体選手権大会

平成25年12月7日 美川スポーツセンター、美川体育館

6年女子 Eブロック	宇ノ気ジュニア	能登町ジュニア	J.cats	松任ジュニアA	勝敗	順位
宇ノ気ジュニア	-	3-0 G 6-0 P 90-24	-	2-1 G 4-2 P 77-63	M 5-1 G 10-2 P 167-87	
能登町ジュニア	× 0-3 G 0-6 P 24-90	-	× 1-2 G 2-4 P 36-83	-	M 1-5 G 2-10 P 60-173	
J.cats	-	2-1 G 4-2 P 83-36	-	3-0 G 6-2 P 117-95	M 5-1 G 10-4 P 200-131	
松任ジュニアA	× 1-2 G 2-4 P 63-77	-	× 0-3 G 2-6 P 95-117	-	M 1-5 G 4-10 P 158-194	

6年女子 Fブロック	バドミントンクラブかしまA	美川ジュニア	大徳ジュニア	小松ジュニア	勝敗	順位
バドミントンクラブかしまA	-	3-0 G 6-0 P 90-39	-	× 1-2 G 2-4 P 50-74	M 4-2 G 8-4 P 140-113	
美川ジュニア	× 0-3 G 0-6 P 39-90	-	× 0-3 G 0-6 P 17-90	-	M 0-6 G 0-12 P 56-180	
大徳ジュニア	-	3-0 G 6-0 P 90-17	-	3-0 G 6-0 P 90-33	M 6-0 G 12-0 P 180-50	
小松ジュニア	2-1 G 4-2 P 74-50	-	× 0-3 G 0-6 P 33-90	-	M 2-4 G 4-8 P 107-140	

6年女子 Gブロック	金沢崎浦Wings	鳥屋バドミントン教室	金沢ジュニア	野々市ジュニア	勝敗	順位
金沢崎浦Wings	-	3-0 G 6-0 P 90-27	-	2-1 G 4-2 P 65-60	M 5-1 G 10-2 P 155-87	
鳥屋バドミントン教室	× 0-3 G 0-6 P 27-90	-	× 0-3 G 0-6 P 40-90	-	M 0-6 G 0-12 P 67-180	
金沢ジュニア	-	3-0 G 6-0 P 90-40	-	× 1-2 G 4-4 P 102-101	M 4-2 G 10-4 P 192-141	
野々市ジュニア	× 1-2 G 2-4 P 60-65	-	2-1 G 4-4 P 101-102	-	M 3-3 G 6-8 P 161-167	

6年女子 Hブロック	輪島ジュニア	津幡ジュニアA	おしのジュニアB	湊ジュニア	勝敗	順位
輪島ジュニア	-	× 0-3 G 0-6 P 47-90	-	× 0-3 G 0-6 P 30-90	M 0-6 G 0-12 P 77-180	
津幡ジュニアA	3-0 G 6-0 P 90-47	-	2-1 G 5-2 P 105-64	-	M 5-1 G 11-2 P 195-111	
おしのジュニアB	-	× 1-2 G 2-5 P 64-105	-	× 0-3 G 0-6 P 33-90	M 1-5 G 2-11 P 97-195	
湊ジュニア	3-0 G 6-0 P 90-30	-	3-0 G 6-0 P 90-33	-	M 6-0 G 12-0 P 180-63	

第32回石川県小学生バドミントン団体選手権大会

平成25年12月7日 美川スポーツセンター、美川体育館

5年男子 Aブロック	小松ジュニア	バドミントンクラブかしま	おしのジュニア	勝敗	順位
小松ジュニア		3 - 0 G 6-0 P 90-20	2 - 1 G 4-2 P 82-50	M 5-1 G 10-2 P 172-70	1
バドミントンクラブかしま	× 0 - 3 G 0-6 P 20-90		× 0 - 3 G 1-6 P 65-123	M 0-6 G 1-12 P 85-213	3
おしのジュニア	× 1 - 2 G 2-4 P 50-82	3 - 0 G 6-1 P 123-65		M 4-2 G 8-5 P 173-147	2

5年男子 Bブロック	内灘ジュニア	新神田ジュニア	松任ジュニア	J.cats	勝敗	順位
内灘ジュニア		3 - 0 G 6-0 P 90-33	3 - 0 G 6-1 P 101-51	-	M 6-0 G 12-1 P 191-84	
新神田ジュニア	× 0 - 3 G 0-6 P 33-90		-	× 0 - 3 G 0-6 P 45-90	M 0-6 G 0-12 P 78-180	
松任ジュニア	× 0 - 3 G 1-6 P 51-101	-		× 1 - 2 G 2-4 P 56-74	M 1-5 G 3-10 P 107-175	
J.cats	-	3 - 0 G 6-0 P 90-45	2 - 1 G 4-2 P 74-56		M 5-1 G 10-2 P 164-101	



第32回石川県小学生バドミントン団体選手権大会

平成25年12月7日 美川スポーツセンター、美川体育館

5年女子 Aブロック	中島ジュニア	松任ジュニア	高松ジュニア	勝敗	順位
中島ジュニア		3-0 G 6-0 P 90-31	3-0 G 6-0 P 90-24	M 6-0 G 12-0 P 180-55	1
松任ジュニア	× 0-3 G 0-6 P 31-90		× 1-2 G 3-5 P 86-106	M 1-5 G 3-11 P 117-196	3
高松ジュニア	× 0-3 G 0-6 P 24-90	2-1 G 5-3 P 106-86		M 2-4 G 5-9 P 130-176	2

5年女子 Bブロック	オールエイジ	津幡ジュニアB	中央ジュニア	勝敗	順位
オールエイジ		2-1 G 4-2 P 79-76	× 0-3 G 0-6 P 63-90	M 2-4 G 4-8 P 142-166	2
津幡ジュニアB	× 1-2 G 2-4 P 76-79		× 0-3 G 0-6 P 39-90	M 1-5 G 2-10 P 115-169	3
中央ジュニア	3-0 G 6-0 P 90-63	3-0 G 6-0 P 90-39		M 6-0 G 12-0 P 180-102	1

5年女子 Cブロック	津幡ジュニアA	大浦ジュニア	小松ジュニア	勝敗	順位
津幡ジュニアA		3-0 G 6-0 P 90-24	2-1 G 5-2 P 100-62	M 5-1 G 11-2 P 190-86	1
大浦ジュニア	× 0-3 G 0-6 P 24-90		× 0-3 G 1-6 P 58-101	M 0-6 G 1-12 P 82-191	3
小松ジュニア	× 1-2 G 2-5 P 62-100	3-0 G 6-1 P 101-58		M 4-2 G 8-6 P 163-158	2

5年女子 Dブロック	宇ノ気ジュニア	野々市ジュニア	金沢崎浦Wings	勝敗	順位
宇ノ気ジュニア		2-1 G 5-2 P 98-72	× 0-3 G 0-6 P 38-90	M 2-4 G 5-8 P 136-162	2
野々市ジュニア	× 1-2 G 2-5 P 72-98		× 0-3 G 0-6 P 26-90	M 1-5 G 2-11 P 98-188	3
金沢崎浦Wings	3-0 G 6-0 P 90-38	3-0 G 6-0 P 90-26		M 6-0 G 12-0 P 180-64	1

# 第32回石川県小学生バドミントン団体選手権大会

平成25年12月7日 美川スポーツセンター、美川体育館

4年男子 Aブロック	野々市ジュニア	羽咋ジュニア	金沢崎浦Wings	勝敗	順位
野々市ジュニア		2 - 1 G 4-2 P 71-49	3 - 0 G 6-1 P 103-72	M 5-1 G 10-3 P 174-121	1
羽咋ジュニア	× 1 - 2 G 2-4 P 49-71		× 1 - 2 G 2-5 P 59-100	M 2-4 G 4-9 P 108-171	3
金沢崎浦Wings	× 0 - 3 G 1-6 P 72-103	2 - 1 G 5-2 P 100-59		M 2-4 G 6-8 P 172-162	2

4年男子 Bブロック	相馬田鶴浜ジュニア	湊ジュニア	宇ノ気ジュニア	勝敗	順位
相馬田鶴浜ジュニア		2 - 1 G 4-2 P 79-63	2 - 1 G 4-2 P 74-47	M 4-2 G 8-4 P 153-110	1
湊ジュニア	× 1 - 2 G 2-4 P 63-79		3 - 0 G 6-0 P 91-47	M 4-2 G 8-4 P 154-126	2
宇ノ気ジュニア	× 1 - 2 G 2-4 P 47-74	× 0 - 3 G 0-6 P 47-91		M 1-5 G 2-10 P 94-165	3

第32回石川県小学生バドミントン団体選手権大会

平成25年12月7日 美川スポーツセンター、美川体育館

4年女子 Aブロック	OKジュニア	小松ジュニアB	国府ジュニアB	勝敗	順位
OKジュニア		2-1 G 4-2 P 69-40	3-0 G 6-0 P 90-33	M 5-1 G 10-2 P 159-73	1
小松ジュニアB	× 1-2 G 2-4 P 40-69		× 0-3 G 0-6 P 54-91	M 1-5 G 2-10 P 94-160	3
国府ジュニアB	× 0-3 G 0-6 P 33-90	3-0 G 6-0 P 91-54		M 3-3 G 6-6 P 124-144	2

4年女子 Bブロック	金沢崎浦Wings	野々市ジュニア	内灘ジュニア	勝敗	順位
金沢崎浦Wings B		× 1-2 G 3-4 P 70-81	× 0-3 G 1-6 P 79-106	M 1-5 G 4-10 P 149-187	3
野々市ジュニア	2-1 G 4-3 P 81-70		× 0-3 G 0-6 P 53-91	M 2-4 G 4-9 P 134-161	2
内灘ジュニア	3-0 G 6-1 P 106-79	3-0 G 6-0 P 91-53		M 6-0 G 12-1 P 197-132	1

4年女子 Cブロック	松任ジュニアA	羽咋ジュニア	相馬田鶴浜ジュニア	勝敗	順位
松任ジュニアA		2-1 G 4-3 P 86-83	3-0 G 6-0 P 91-50	M 5-1 G 10-3 P 177-133	1
羽咋ジュニア	× 1-2 G 3-4 P 83-86		2-1 G 4-2 P 77-68	M 3-3 G 7-6 P 160-154	2
相馬田鶴浜ジュニア	× 0-3 G 0-6 P 50-91	× 1-2 G 2-4 P 68-77		M 1-5 G 2-10 P 118-168	3

4年女子 Dブロック	美川ジュニア	金沢崎浦Wings	寺井ジュニア	勝敗	順位
美川ジュニア		2-1 G 4-2 P 70-44	× 1-2 G 2-4 P 53-80	M 3-3 G 6-6 P 123-124	2
金沢崎浦Wings C	× 1-2 G 2-4 P 44-70		× 0-3 G 1-6 P 53-102	M 1-5 G 3-10 P 97-172	3
寺井ジュニア	2-1 G 4-2 P 80-53	3-0 G 6-1 P 102-53		M 5-1 G 10-3 P 182-106	1

第32回石川県小学生バドミントン団体選手権大会

平成25年12月7日 美川スポーツセンター、美川体育館

4年女子 Eブロック	バドミントンクラブかしま	大浦ジュニア	小松ジュニアC	勝敗	順位
バドミントンクラブかしま		× 1 - 2 G 2-4 P 68-81	3 - 0 G 6-0 P 90-43	M 4-2 G 8-4 P 158-124	2
大浦ジュニア	2 - 1 G 4-2 P 81-68		3 - 0 G 6-0 P 90-41	M 5-1 G 10-2 P 171-109	1
小松ジュニアC	× 0 - 3 G 0-6 P 43-90	× 0 - 3 G 0-6 P 41-90		M 0-6 G 0-12 P 84-180	3

4年女子 Fブロック	宇ノ気ジュニア	湊ジュニア	国府ジュニアA	勝敗	順位
宇ノ気ジュニア		2 - 1 G 4-2 P 78-66	2 - 1 G 4-3 P 90-70	M 4-2 G 8-5 P 168-136	1
湊ジュニア	× 1 - 2 G 2-4 P 66-78		× 1 - 2 G 2-4 P 64-73	M 2-4 G 4-8 P 130-151	3
国府ジュニアA	× 1 - 2 G 3-4 P 70-90	2 - 1 G 4-2 P 73-64		M 3-3 G 7-6 P 143-154	2

4年女子 Gブロック	小松ジュニアA	津幡ジュニア	加賀市ジュニア	勝敗	順位
小松ジュニアA		3 - 0 G 6-2 P 117-75	2 - 1 G 5-2 P 93-68	M 5-1 G 11-4 P 210-143	1
津幡ジュニア	× 0 - 3 G 2-6 P 75-117		2 - 1 G 5-4 P 118-112	M 2-4 G 7-10 P 193-229	2
加賀市ジュニア	× 1 - 2 G 2-5 P 68-93	× 1 - 2 G 4-5 P 112-118		M 2-4 G 6-10 P 180-211	3

4年女子 Hブロック	高松ジュニア	松任ジュニアB	金沢崎浦Wings	勝敗	順位
高松ジュニア		2 - 1 G 4-2 P 75-63	× 0 - 3 G 0-6 P 14-90	M 2-4 G 4-8 P 89-153	2
松任ジュニアB	× 1 - 2 G 2-4 P 63-75		× 0 - 3 G 0-6 P 36-90	M 1-5 G 2-10 P 99-165	3
金沢崎浦Wings A	3 - 0 G 6-0 P 90-14	3 - 0 G 6-0 P 90-36		M 6-0 G 12-0 P 180-50	1

<p>試合番号 A - 1</p> <p>高松ジュニア 2 - 1 オールエイジ</p> <p>碓井 健太 2 <math>\left( \begin{matrix} 15-3 \\ 15-9 \end{matrix} \right)</math> 0 中下 晴貴 長柄 佑斎</p> <p>神田 啓太 0 <math>\left( \begin{matrix} 5-15 \\ 5-15 \end{matrix} \right)</math> 2 中村 卓登</p> <p>兼田 大智 2 <math>\left( \begin{matrix} 15-9 \\ 15-5 \end{matrix} \right)</math> 0 川上 孝幸 真田 拓実 味舌 春希</p>	<p>試合番号 A - 2</p> <p>大浦ジュニア 2 - 1 オールエイジ</p> <p>東 大貴 2 <math>\left( \begin{matrix} 10-15 \\ 15-10 \\ 15-11 \end{matrix} \right)</math> 1 中下 晴貴 山澤 健人 荒江 雅登</p> <p>神保 昇平 0 <math>\left( \begin{matrix} 6-15 \\ 6-15 \end{matrix} \right)</math> 2 中村 卓登</p> <p>寺田 一彪 2 <math>\left( \begin{matrix} 15-5 \\ 18-16 \end{matrix} \right)</math> 0 川上 孝幸 織本 琢麻 味舌 春希</p>	<p>試合番号 A - 3</p> <p>高松ジュニア 2 - 1 大浦ジュニア</p> <p>碓井 健太 2 <math>\left( \begin{matrix} 15-8 \\ 12-15 \\ 15-8 \end{matrix} \right)</math> 1 東 大貴 長柄 佑斎 神保 昇平</p> <p>兼田 大智 2 <math>\left( \begin{matrix} 15-4 \\ 15-7 \end{matrix} \right)</math> 0 山澤 健人</p> <p>真田 拓実 1 <math>\left( \begin{matrix} 9-15 \\ 15-11 \\ 11-15 \end{matrix} \right)</math> 2 寺田 一彪 鶴見 颯平 織本 琢麻</p>
<p>試合番号 B - 1</p> <p>能登町ジュニア 2 - 1 津幡ジュニア</p> <p>中谷 龍空 2 <math>\left( \begin{matrix} 15-9 \\ 7-15 \\ 15-8 \end{matrix} \right)</math> 1 前田 蒼生 大畠 舞武 古坂 健太</p> <p>水島 義晴 0 <math>\left( \begin{matrix} 2-15 \\ 1-15 \end{matrix} \right)</math> 2 泉野 雅斗</p> <p>山岸 大洋 2 <math>\left( \begin{matrix} 15-8 \\ 15-12 \end{matrix} \right)</math> 0 山本 起也 大島 知己 勝泉 健</p>	<p>試合番号 B - 2</p> <p>金沢崎浦Wings 2 - 1 津幡ジュニア</p> <p>片糸 巧也 1 <math>\left( \begin{matrix} 11-15 \\ 15-9 \\ 13-15 \end{matrix} \right)</math> 2 前田 蒼生 浅加 慈有 古坂 健太</p> <p>荒井 海月 2 <math>\left( \begin{matrix} 15-13 \\ 15-13 \end{matrix} \right)</math> 0 泉野 雅斗</p> <p>田川 翔悟 2 <math>\left( \begin{matrix} 15-8 \\ 15-6 \end{matrix} \right)</math> 0 船戸 凜 中村 里玖 高田 善</p>	<p>試合番号 B - 3</p> <p>能登町ジュニア 2 - 1 金沢崎浦Wings</p> <p>山岸 大洋 2 <math>\left( \begin{matrix} 15-7 \\ 15-4 \end{matrix} \right)</math> 0 片糸 巧也 水島 義晴 森 智彰</p> <p>本井 蒼空 0 <math>\left( \begin{matrix} 1-15 \\ 9-15 \end{matrix} \right)</math> 2 荒井 海月</p> <p>中谷 龍空 2 <math>\left( \begin{matrix} 15-12 \\ 15-3 \end{matrix} \right)</math> 0 田川 翔悟 大畠 舞武 中村 里玖</p>
<p>試合番号 C - 1</p> <p>相馬田鶴浜ジュニア 2 - 1 金沢ジュニア</p> <p>保科 三史郎 2 <math>\left( \begin{matrix} 15-6 \\ 15-2 \end{matrix} \right)</math> 0 卯辰 眞乙 三室 太陽 相田 歩輝</p> <p>伊藤 亘哉 2 <math>\left( \begin{matrix} 15-9 \\ 15-9 \end{matrix} \right)</math> 0 服部 嶺</p> <p>酒井 幹久 1 <math>\left( \begin{matrix} 19-20 \\ 15-13 \\ 13-15 \end{matrix} \right)</math> 2 六反田 悠希 卜部 伊織 山下 純輝</p>	<p>試合番号 C - 2</p> <p>金沢ジュニア 3 - 0 羽咋ジュニア</p> <p>六反田 悠希 2 <math>\left( \begin{matrix} 15-10 \\ 15-2 \end{matrix} \right)</math> 0 中西 風樹 山下 純輝 津田 翔也</p> <p>服部 嶺 2 <math>\left( \begin{matrix} 15-2 \\ 15-0 \end{matrix} \right)</math> 0 折本 聖弥</p> <p>卯辰 眞乙 2 <math>\left( \begin{matrix} 15-10 \\ 19-20 \\ 16-14 \end{matrix} \right)</math> 1 松本 英一郎 相田 歩輝 永原 大也</p>	<p>試合番号 C - 3</p> <p>相馬田鶴浜ジュニア 3 - 0 羽咋ジュニア</p> <p>伊藤 亘哉 2 <math>\left( \begin{matrix} 15-3 \\ 15-8 \end{matrix} \right)</math> 0 中西 風樹 卜部 伊織 津田 翔也</p> <p>保科 三史郎 2 <math>\left( \begin{matrix} 15-4 \\ 15-1 \end{matrix} \right)</math> 0 永原 大也</p> <p>篠川 諄 2 <math>\left( \begin{matrix} 15-1 \\ 15-5 \end{matrix} \right)</math> 0 松本 英一郎 三室 太陽 折本 聖弥</p>
<p>試合番号 D - 1</p> <p>大徳ジュニア 3 - 0 中央ジュニア</p> <p>奥村 涼大 2 <math>\left( \begin{matrix} 15-12 \\ 16-14 \end{matrix} \right)</math> 0 丸山 開 五味川 柊 丸山 創</p> <p>堂野 嵐 2 <math>\left( \begin{matrix} 15-7 \\ 15-5 \end{matrix} \right)</math> 0 折池 結乃心</p> <p>尾崎 友哉 2 <math>\left( \begin{matrix} 15-2 \\ 15-3 \end{matrix} \right)</math> 0 折池萌々良 小川 涼太 沢田 聖</p>	<p>試合番号 D - 2</p> <p>宇ノ気ジュニア 2 - 1 中央ジュニア</p> <p>高平 祥吾 2 <math>\left( \begin{matrix} 11-15 \\ 15-5 \\ 15-12 \end{matrix} \right)</math> 1 丸山 開 近藤 隆也 丸山 創</p> <p>松尾 英嗣 0 <math>\left( \begin{matrix} 2-15 \\ 0-15 \end{matrix} \right)</math> 2 折池 結乃心</p> <p>袖ヶ市 康生 2 <math>\left( \begin{matrix} 15-7 \\ 15-9 \end{matrix} \right)</math> 0 折池萌々良 寺内 悠汰 沢田 聖</p>	<p>試合番号 D - 3</p> <p>大徳ジュニア 3 - 0 宇ノ気ジュニア</p> <p>堂野 嵐 2 <math>\left( \begin{matrix} 15-5 \\ 15-4 \end{matrix} \right)</math> 0 近藤 隆也 小川 涼太 寺内 悠汰</p> <p>尾崎 友哉 2 <math>\left( \begin{matrix} 15-3 \\ 15-6 \end{matrix} \right)</math> 0 高平 祥吾</p> <p>奥村 涼大 2 <math>\left( \begin{matrix} 15-5 \\ 15-7 \end{matrix} \right)</math> 0 袖ヶ市 康生 五味川 柊 松尾 英嗣</p>

<p>試合番号 1</p> <p>高松ジュニア 2 - 1 能登町ジュニア</p> <p>真田 拓実 0 <math>\left( \begin{matrix} 4-15 \\ 9-15 \end{matrix} \right)</math> 2 中谷 龍空              鶴見 颯平</p> <p>兼田 大智 2 <math>\left( \begin{matrix} 15-5 \\ 15-2 \end{matrix} \right)</math> 0 大島 知己</p> <p>碓井 健太 2 <math>\left( \begin{matrix} 15-9 \\ 15-8 \end{matrix} \right)</math> 0 水島 義晴              長柄 佑斎 大島 舞武</p>	<p>試合番号 2</p> <p>相馬鶴浜ジュニア 2 - 0 大徳ジュニア</p> <p>伊藤 亘哉 2 <math>\left( \begin{matrix} 15-7 \\ 15-5 \end{matrix} \right)</math> 0 奥村 涼大              卜部 伊織 五味川 柊</p> <p>保科 三史郎 2 <math>\left( \begin{matrix} 15-12 \\ 15-12 \end{matrix} \right)</math> 0 尾崎 友哉</p> <p>酒井 幹久 <math>\left( \quad \right)</math> 堂野 嵐              三室 太陽 <math>\left( \quad \right)</math> 小川 涼太</p>	<p>試合番号 3</p> <p>相馬鶴浜ジュニア 2 - 0 高松ジュニア</p> <p>酒井 幹久 2 <math>\left( \begin{matrix} 17-15 \\ 20-19 \end{matrix} \right)</math> 0 碓井 健太              三室 太陽 長柄 佑斎</p> <p>伊藤 亘哉 2 <math>\left( \begin{matrix} 15-2 \\ 15-4 \end{matrix} \right)</math> 0 鶴見 颯平</p> <p>保科 三史郎 <math>\left( \quad \right)</math> 兼田 大智              卜部 伊織 <math>\left( \quad \right)</math> 真田 拓実</p>
-----------------------------------------------------------------------------------------------------------------------------------------------------------------------------------------------------------------------------------------------------------------------------------------------------------------------------------------------------------------------------------	---------------------------------------------------------------------------------------------------------------------------------------------------------------------------------------------------------------------------------------------------------------------------------------------------------------------------------------------------------------------------------------	----------------------------------------------------------------------------------------------------------------------------------------------------------------------------------------------------------------------------------------------------------------------------------------------------------------------------------------------------------------------------------------

<p>試合番号 4</p> <p>大徳ジュニア 2 - 0 能登町ジュニア</p> <p>奥村 涼大 2 <math>\left( \begin{matrix} 12-15 \\ 15-13 \\ 15-8 \end{matrix} \right)</math> 1 水島 義晴              五味川 柊 大島 舞武</p> <p>尾崎 友哉 2 <math>\left( \begin{matrix} 15-5 \\ 15-3 \end{matrix} \right)</math> 0 蔵 陽介</p> <p>堂野 嵐 <math>\left( \quad \right)</math> 中谷 龍空              小川 涼太 <math>\left( \quad \right)</math> 山岸 大洋</p>
--------------------------------------------------------------------------------------------------------------------------------------------------------------------------------------------------------------------------------------------------------------------------------------------------------------------------------------------------------------------------------------------

<p>試合番号 A - 1</p> <p>中島ジュニア 3 - 0 河内ジュニア</p> <p>前 琴美 2 <math>\left( \begin{matrix} 15-3 \\ 15-2 \end{matrix} \right)</math> 0 池田 知聡 水上 京香</p> <p>中橋 奈智 2 <math>\left( \begin{matrix} 15-1 \\ 15-0 \end{matrix} \right)</math> 0 八木 詩織里</p> <p>谷一 菜緒 2 <math>\left( \begin{matrix} 15-4 \\ 15-5 \end{matrix} \right)</math> 0 田中 凜 鷲尾 茉有</p>	<p>試合番号 A - 2</p> <p>寺井ジュニア 2 - 1 新神田ジュニア</p> <p>津田 ひかる 2 <math>\left( \begin{matrix} 10-15 \\ 15-13 \\ 15-13 \end{matrix} \right)</math> 1 干場 琉梨 安田 美咲</p> <p>上田 麻紘 0 <math>\left( \begin{matrix} 2-15 \\ 13-15 \end{matrix} \right)</math> 2 加藤 環季</p> <p>新城 琴子 2 <math>\left( \begin{matrix} 15-9 \\ 15-9 \end{matrix} \right)</math> 0 井村 若菜 多原 梨央</p>	<p>試合番号 A - 3</p> <p>中島ジュニア 2 - 1 寺井ジュニア</p> <p>前 琴美 2 <math>\left( \begin{matrix} 15-9 \\ 15-11 \end{matrix} \right)</math> 0 新城 琴子 水上 京香</p> <p>中橋 奈智 2 <math>\left( \begin{matrix} 15-0 \\ 15-5 \end{matrix} \right)</math> 0 鷹合 りえる</p> <p>谷一 菜緒 0 <math>\left( \begin{matrix} 8-15 \\ 14-16 \end{matrix} \right)</math> 2 上田 麻紘 水橋 葵</p>
<p>試合番号 A - 4</p> <p>新神田ジュニア 3 - 0 河内ジュニア</p> <p>加藤 環季 2 <math>\left( \begin{matrix} 15-3 \\ 15-5 \end{matrix} \right)</math> 0 池田 知聡 向井 陽菜</p> <p>井村 若菜 2 <math>\left( \begin{matrix} 15-12 \\ 15-9 \end{matrix} \right)</math> 0 八木 詩織里</p> <p>山口 夏歩 2 <math>\left( \begin{matrix} 15-5 \\ 15-9 \end{matrix} \right)</math> 0 田中 凜 干場 琉梨</p>	<p>試合番号 B - 1</p> <p>国府ジュニア 2 - 1 おしのジュニアA</p> <p>中木戸 優那 0 <math>\left( \begin{matrix} 9-15 \\ 14-16 \end{matrix} \right)</math> 2 石井 純鈴 綿谷 菜月</p> <p>伴場 美夏 2 <math>\left( \begin{matrix} 15-13 \\ 15-6 \end{matrix} \right)</math> 0 北 亜依子</p> <p>山野 楓 2 <math>\left( \begin{matrix} 15-7 \\ 15-9 \end{matrix} \right)</math> 0 植木 まりあ 池田 陽菜</p>	<p>試合番号 B - 2</p> <p>高松ジュニア 2 - 1 オールエイジュニア</p> <p>高田 愛理 2 <math>\left( \begin{matrix} 15-8 \\ 15-8 \end{matrix} \right)</math> 0 渋谷 碧 大多 優里加</p> <p>真田 桃夏 0 <math>\left( \begin{matrix} 4-15 \\ 3-15 \end{matrix} \right)</math> 2 染川 遥</p> <p>中田 鈴花 2 <math>\left( \begin{matrix} 15-9 \\ 15-9 \end{matrix} \right)</math> 0 西方 千尋 北島 鈴菜</p>
<p>試合番号 B - 3</p> <p>高松ジュニア 2 - 1 国府ジュニア</p> <p>中田 鈴花 2 <math>\left( \begin{matrix} 15-8 \\ 15-9 \end{matrix} \right)</math> 0 山野 楓 真田 桃夏</p> <p>北島 鈴菜 0 <math>\left( \begin{matrix} 7-15 \\ 3-15 \end{matrix} \right)</math> 2 伴場 美夏</p> <p>高田 愛理 2 <math>\left( \begin{matrix} 15-11 \\ 15-3 \end{matrix} \right)</math> 0 本 更 菜 大多 優里加</p>	<p>試合番号 B - 4</p> <p>おしのジュニアA 2 - 1 オールエイジュニア</p> <p>石井 純鈴 2 <math>\left( \begin{matrix} 15-11 \\ 15-4 \end{matrix} \right)</math> 0 渋谷 碧 植木 まりあ</p> <p>西谷 康 0 <math>\left( \begin{matrix} 3-15 \\ 1-15 \end{matrix} \right)</math> 2 染川 遥</p> <p>北 亜依子 2 <math>\left( \begin{matrix} 17-15 \\ 15-4 \end{matrix} \right)</math> 0 西方 千尋 吉江 咲耶</p>	<p>試合番号 C - 1</p> <p>内灘ジュニア 2 - 1 バドミントンクラブかほり</p> <p>渡辺 夏涼 2 <math>\left( \begin{matrix} 15-9 \\ 15-3 \end{matrix} \right)</math> 0 北口 結梨 森田 菜月</p> <p>番匠 未来 2 <math>\left( \begin{matrix} 15-4 \\ 15-5 \end{matrix} \right)</math> 0 西井 彩夏</p> <p>内潟 結美菜 0 <math>\left( \begin{matrix} 13-15 \\ 7-15 \end{matrix} \right)</math> 2 久井 未有 牧野 優花</p>
<p>試合番号 C - 2</p> <p>加賀市ジュニア 2 - 1 中央ジュニア</p> <p>林 祐衣 2 <math>\left( \begin{matrix} 15-7 \\ 15-5 \end{matrix} \right)</math> 0 大野 愛恵 大山 華実</p> <p>荒川 愛美 2 <math>\left( \begin{matrix} 9-15 \\ 17-15 \\ 15-9 \end{matrix} \right)</math> 1 伊藤 未柚</p> <p>岩本 心暖 0 <math>\left( \begin{matrix} 9-15 \\ 11-15 \end{matrix} \right)</math> 2 廣原 茉梨 山本 咲耶</p>	<p>試合番号 C - 3</p> <p>加賀市ジュニア 2 - 1 内灘ジュニア</p> <p>岩本 心暖 0 <math>\left( \begin{matrix} 7-15 \\ 2-15 \end{matrix} \right)</math> 2 渡辺 夏涼 山本 咲耶</p> <p>荒川 愛美 2 <math>\left( \begin{matrix} 15-13 \\ 12-15 \\ 15-11 \end{matrix} \right)</math> 1 番匠 未来</p> <p>林 祐衣 2 <math>\left( \begin{matrix} 11-15 \\ 17-15 \\ 15-10 \end{matrix} \right)</math> 1 内潟 結美菜 大山 華実</p>	<p>試合番号 C - 4</p> <p>バドミントンクラブかほり 3 - 0 中央ジュニア</p> <p>久井 未有 2 <math>\left( \begin{matrix} 15-10 \\ 13-15 \\ 15-12 \end{matrix} \right)</math> 1 大野 愛恵 北原 由香</p> <p>西井 彩夏 2 <math>\left( \begin{matrix} 9-15 \\ 16-14 \\ 15-10 \end{matrix} \right)</math> 1 伊藤 未柚</p> <p>北口 結梨 2 <math>\left( \begin{matrix} 15-6 \\ 14-16 \\ 15-11 \end{matrix} \right)</math> 1 廣原 茉梨 石井 愛梨</p>

<p>試合番号 D - 1</p> <p>津幡ジュニアB 2 - 1 相馬田鶴浜ジュニア</p> <p>北島 春果 2 <math>\begin{pmatrix} 15-7 \\ 15-7 \end{pmatrix}</math> 0 小浦 百葉 小谷 彩萌 2 <math>\begin{pmatrix} 15-7 \\ 15-7 \end{pmatrix}</math> 0 瀬嵐 奈緒</p> <p>宮嶋 理乃 2 <math>\begin{pmatrix} 15-10 \\ 16-14 \end{pmatrix}</math> 0 水野 はる</p> <p>池田 真鈴 0 <math>\begin{pmatrix} 11-15 \\ 10-15 \end{pmatrix}</math> 2 時国 玲羅 桑原 にじか 0 <math>\begin{pmatrix} 11-15 \\ 10-15 \end{pmatrix}</math> 2 桑原 冬羽</p>	<p>試合番号 D - 2</p> <p>OKジュニア 3 - 0 松任ジュニアB</p> <p>与野木 樹里 2 <math>\begin{pmatrix} 15-8 \\ 15-10 \end{pmatrix}</math> 0 八巻 円 伊谷 玲伽 2 <math>\begin{pmatrix} 15-8 \\ 15-10 \end{pmatrix}</math> 0 西 紅羽</p> <p>山口 佳乃 2 <math>\begin{pmatrix} 15-5 \\ 15-2 \end{pmatrix}</math> 0 中野 杏彩</p> <p>宮本 里紗 2 <math>\begin{pmatrix} 15-6 \\ 15-9 \end{pmatrix}</math> 0 北野 梨理歌 吉岡 美咲 2 <math>\begin{pmatrix} 15-6 \\ 15-9 \end{pmatrix}</math> 0 新川 都</p>	<p>試合番号 D - 3</p> <p>OKジュニア 3 - 0 相馬田鶴浜ジュニア</p> <p>与野木 樹里 2 <math>\begin{pmatrix} 15-4 \\ 15-10 \end{pmatrix}</math> 0 小浦 百葉 宮本 里紗 2 <math>\begin{pmatrix} 15-4 \\ 15-10 \end{pmatrix}</math> 0 水野 はる</p> <p>山口 佳乃 2 <math>\begin{pmatrix} 15-3 \\ 15-1 \end{pmatrix}</math> 0 時国 玲羅</p> <p>伊谷 玲伽 2 <math>\begin{pmatrix} 15-9 \\ 15-5 \end{pmatrix}</math> 0 桑原 冬羽 吉岡 美咲 2 <math>\begin{pmatrix} 15-9 \\ 15-5 \end{pmatrix}</math> 0 中村 珠奈</p>
<p>試合番号 D - 4</p> <p>津幡ジュニアB 3 - 0 松任ジュニアB</p> <p>北島 春果 2 <math>\begin{pmatrix} 15-11 \\ 15-7 \end{pmatrix}</math> 0 中野 杏彩 小谷 彩萌 2 <math>\begin{pmatrix} 15-11 \\ 15-7 \end{pmatrix}</math> 0 八巻 円</p> <p>宮嶋 理乃 2 <math>\begin{pmatrix} 15-7 \\ 15-13 \end{pmatrix}</math> 0 西 紅羽</p> <p>池田 真鈴 2 <math>\begin{pmatrix} 15-6 \\ 15-9 \end{pmatrix}</math> 0 北野 梨理歌 桑原 にじか 2 <math>\begin{pmatrix} 15-6 \\ 15-9 \end{pmatrix}</math> 0 新川 都</p>	<p>試合番号 E - 1</p> <p>宇ノ気ジュニア 3 - 0 能登町ジュニア</p> <p>飯田 莉央 2 <math>\begin{pmatrix} 15-0 \\ 15-3 \end{pmatrix}</math> 0 安宅 麗 別宗 あすか 2 <math>\begin{pmatrix} 15-0 \\ 15-3 \end{pmatrix}</math> 0 平澤 海憂</p> <p>塩谷 梨里花 2 <math>\begin{pmatrix} 15-6 \\ 15-2 \end{pmatrix}</math> 0 川崎 奈津希</p> <p>柳生 冴綺 2 <math>\begin{pmatrix} 15-4 \\ 15-9 \end{pmatrix}</math> 0 本井 未来 山越 彩貴 2 <math>\begin{pmatrix} 15-4 \\ 15-9 \end{pmatrix}</math> 0 室谷 真央</p>	<p>試合番号 E - 2</p> <p>J.cats 3 - 0 松任ジュニアA</p> <p>井上 綾華 2 <math>\begin{pmatrix} 12-15 \\ 16-14 \\ 15-13 \end{pmatrix}</math> 1 谷口 未璃唯 吉田 郷乃 2 <math>\begin{pmatrix} 12-15 \\ 16-14 \\ 15-13 \end{pmatrix}</math> 1 寺中 青空</p> <p>池上 真琴 2 <math>\begin{pmatrix} 15-7 \\ 15-4 \end{pmatrix}</math> 0 中島 歩美</p> <p>小出 菜々子 2 <math>\begin{pmatrix} 13-15 \\ 16-14 \\ 15-13 \end{pmatrix}</math> 1 岡田 梨奈 北村 凜々亜 2 <math>\begin{pmatrix} 13-15 \\ 16-14 \\ 15-13 \end{pmatrix}</math> 1 松岡 胡琳</p>
<p>試合番号 E - 3</p> <p>宇ノ気ジュニア 2 - 1 松任ジュニアA</p> <p>柳生 冴綺 0 <math>\begin{pmatrix} 8-15 \\ 9-15 \end{pmatrix}</math> 2 寺中 青空 山越 彩貴 0 <math>\begin{pmatrix} 8-15 \\ 9-15 \end{pmatrix}</math> 2 岡田 梨奈</p> <p>塩谷 梨里花 2 <math>\begin{pmatrix} 15-11 \\ 15-6 \end{pmatrix}</math> 0 中島 歩美</p> <p>飯田 莉央 2 <math>\begin{pmatrix} 15-7 \\ 15-9 \end{pmatrix}</math> 0 谷口 未璃唯 別宗 あすか 2 <math>\begin{pmatrix} 15-7 \\ 15-9 \end{pmatrix}</math> 0 松岡 胡琳</p>	<p>試合番号 E - 4</p> <p>J.cats 2 - 1 能登町ジュニア</p> <p>北村 凜々亜 0 <math>\begin{pmatrix} 10-15 \\ 13-15 \end{pmatrix}</math> 2 川崎 奈津希 野々市 夏菜 0 <math>\begin{pmatrix} 10-15 \\ 13-15 \end{pmatrix}</math> 2 本井 未来</p> <p>池上 真琴 2 <math>\begin{pmatrix} 15-1 \\ 15-2 \end{pmatrix}</math> 0 水島 凜</p> <p>井上 綾華 2 <math>\begin{pmatrix} 15-3 \\ 15-0 \end{pmatrix}</math> 0 皿井 美海 吉田 郷乃 2 <math>\begin{pmatrix} 15-3 \\ 15-0 \end{pmatrix}</math> 0 藤巻 夏実</p>	<p>試合番号 F - 1</p> <p>バドミントンクラブかほま 3 - 0 美川ジュニア</p> <p>本吉 那帆 2 <math>\begin{pmatrix} 15-10 \\ 15-13 \end{pmatrix}</math> 0 一藤 十萌 常光 優莉亜 2 <math>\begin{pmatrix} 15-10 \\ 15-13 \end{pmatrix}</math> 0 湊谷 真衣</p> <p>町駒 みのり 2 <math>\begin{pmatrix} 15-5 \\ 15-2 \end{pmatrix}</math> 0 森下 茉祐</p> <p>青木 秋音 2 <math>\begin{pmatrix} 15-6 \\ 15-3 \end{pmatrix}</math> 0 青木 優奈 常光 沙莉亜 2 <math>\begin{pmatrix} 15-6 \\ 15-3 \end{pmatrix}</math> 0 吉田 萌</p>
<p>試合番号 F - 2</p> <p>大徳ジュニア 3 - 0 小松ジュニア</p> <p>関屋 伊織 2 <math>\begin{pmatrix} 15-2 \\ 15-5 \end{pmatrix}</math> 0 中出 あみ 塚本 ほのか 2 <math>\begin{pmatrix} 15-2 \\ 15-5 \end{pmatrix}</math> 0 中田 萌葉</p> <p>吉浦 愛花 2 <math>\begin{pmatrix} 15-1 \\ 15-3 \end{pmatrix}</math> 0 角井 佑衣</p> <p>多崎 千帆 2 <math>\begin{pmatrix} 15-10 \\ 15-12 \end{pmatrix}</math> 0 中出 萌雅 捻原 奈桜 2 <math>\begin{pmatrix} 15-10 \\ 15-12 \end{pmatrix}</math> 0 中田 雛</p>	<p>試合番号 F - 3</p> <p>小松ジュニア 2 - 1 バドミントンクラブかほま</p> <p>中田 萌葉 0 <math>\begin{pmatrix} 9-15 \\ 5-15 \end{pmatrix}</math> 2 本吉 那帆 長崎 杏鈴 0 <math>\begin{pmatrix} 9-15 \\ 5-15 \end{pmatrix}</math> 2 町駒 みのり</p> <p>中出 萌雅 2 <math>\begin{pmatrix} 15-3 \\ 15-3 \end{pmatrix}</math> 0 常光 優莉亜</p> <p>中田 雛 2 <math>\begin{pmatrix} 15-9 \\ 15-5 \end{pmatrix}</math> 0 青木 秋音 中出 あみ 2 <math>\begin{pmatrix} 15-9 \\ 15-5 \end{pmatrix}</math> 0 常光 沙莉亜</p>	<p>試合番号 F - 4</p> <p>大徳ジュニア 3 - 0 美川ジュニア</p> <p>多崎 千帆 2 <math>\begin{pmatrix} 15-6 \\ 15-2 \end{pmatrix}</math> 0 一藤 十萌 捻原 奈桜 2 <math>\begin{pmatrix} 15-6 \\ 15-2 \end{pmatrix}</math> 0 湊谷 真衣</p> <p>吉浦 愛花 2 <math>\begin{pmatrix} 15-1 \\ 15-3 \end{pmatrix}</math> 0 森下 茉祐</p> <p>関屋 伊織 2 <math>\begin{pmatrix} 15-4 \\ 15-1 \end{pmatrix}</math> 0 青木 優奈 奥野 てる香 2 <math>\begin{pmatrix} 15-4 \\ 15-1 \end{pmatrix}</math> 0 吉田 萌</p>



<p>試合番号 G - 1</p> <p>金沢崎浦Wings 3 - 0 鳥屋バドミントン塾</p> <p>吉富 桃子 2 <math>\begin{pmatrix} 15-7 \\ 15-9 \end{pmatrix}</math> 0 小淵 裕香 田川 佳奈</p> <p>釜谷 知佳 2 <math>\begin{pmatrix} 15-1 \\ 15-3 \end{pmatrix}</math> 0 亀野 莉彩</p> <p>浅加 福音 2 <math>\begin{pmatrix} 15-2 \\ 15-5 \end{pmatrix}</math> 0 岡野 睦 石川 奈央 諏訪 百香</p>	<p>試合番号 G - 2</p> <p>野々市ジュニア 2 - 1 金沢ジュニア</p> <p>向野 柊佑 2 <math>\begin{pmatrix} 17-15 \\ 11-15 \\ 15-11 \end{pmatrix}</math> 1 平石 愛海 久次 加乃 荒木 澄華</p> <p>竹内 千智 2 <math>\begin{pmatrix} 15-7 \\ 13-15 \\ 15-9 \end{pmatrix}</math> 1 河田 晴香</p> <p>稲垣 光姫 0 <math>\begin{pmatrix} 6-15 \\ 9-15 \end{pmatrix}</math> 2 吉嶋 七菜 池田 栞萌 山尾 遥奈</p>	<p>試合番号 G - 3</p> <p>金沢崎浦Wings 2 - 1 野々市ジュニア</p> <p>田川 佳奈 0 <math>\begin{pmatrix} 3-15 \\ 2-15 \end{pmatrix}</math> 2 久次 加乃 森 夏希 竹内 千智</p> <p>釜谷 知佳 2 <math>\begin{pmatrix} 15-1 \\ 15-4 \end{pmatrix}</math> 0 池田 栞萌</p> <p>浅加 福音 2 <math>\begin{pmatrix} 15-12 \\ 15-13 \end{pmatrix}</math> 0 向野 柊佑 石川 奈央 稲垣 光姫</p>
<p>試合番号 G - 4</p> <p>金沢ジュニア 3 - 0 鳥屋バドミントン塾</p> <p>平石 愛海 2 <math>\begin{pmatrix} 15-10 \\ 15-5 \end{pmatrix}</math> 0 小淵 裕香 荒木 澄華 森下 未紗</p> <p>吉嶋 七菜 2 <math>\begin{pmatrix} 15-5 \\ 15-5 \end{pmatrix}</math> 0 亀野 莉彩</p> <p>河田 晴香 2 <math>\begin{pmatrix} 15-11 \\ 15-4 \end{pmatrix}</math> 0 岡野 睦 山尾 遥奈 諏訪 百香</p>	<p>試合番号 H - 1</p> <p>津幡ジュニアA 3 - 0 輪島ジュニア</p> <p>木村 美咲 2 <math>\begin{pmatrix} 15-10 \\ 15-10 \end{pmatrix}</math> 0 佐竹 ほの香 村 朋美 鳥垣内 美奈</p> <p>小村 実優 2 <math>\begin{pmatrix} 15-6 \\ 15-1 \end{pmatrix}</math> 0 井戸 亜利沙</p> <p>森澤 友稀 2 <math>\begin{pmatrix} 15-10 \\ 15-10 \end{pmatrix}</math> 0 上島 舞子 深山 優里佳 新谷 早也香</p>	<p>試合番号 H - 2</p> <p>湊ジュニア 3 - 0 おしのジュニアB</p> <p>岩下 美紅 2 <math>\begin{pmatrix} 15-3 \\ 15-7 \end{pmatrix}</math> 0 西江 麻衣 加藤 実桜 松本 嘉乃</p> <p>鍛冶 帆伽 2 <math>\begin{pmatrix} 15-6 \\ 15-6 \end{pmatrix}</math> 0 高松 楓佳</p> <p>西田 美月 2 <math>\begin{pmatrix} 15-5 \\ 15-6 \end{pmatrix}</math> 0 垣内 萌花 吉田 陽萌 西野 菜摘</p>
<p>試合番号 H - 3</p> <p>湊ジュニア 3 - 0 輪島ジュニア</p> <p>岩下 美紅 2 <math>\begin{pmatrix} 15-0 \\ 15-6 \end{pmatrix}</math> 0 佐竹 ほの香 加藤 実桜 鳥垣内 美奈</p> <p>鍛冶 帆伽 2 <math>\begin{pmatrix} 15-6 \\ 15-3 \end{pmatrix}</math> 0 井戸 亜利沙</p> <p>西田 美月 2 <math>\begin{pmatrix} 15-6 \\ 15-9 \end{pmatrix}</math> 0 上島 舞子 吉田 陽萌 新谷 早也香</p>	<p>試合番号 H - 4</p> <p>津幡ジュニアA 2 - 1 おしのジュニアB</p> <p>木村 美咲 2 <math>\begin{pmatrix} 15-1 \\ 15-5 \end{pmatrix}</math> 0 西江 麻衣 村 朋美 松本 嘉乃</p> <p>小村 実優 2 <math>\begin{pmatrix} 15-5 \\ 15-5 \end{pmatrix}</math> 0 垣内 萌花</p> <p>森澤 友稀 1 <math>\begin{pmatrix} 15-13 \\ 18-20 \\ 12-15 \end{pmatrix}</math> 2 高松 楓佳 深山 優里佳 西野 菜摘</p>	<p>試合番号 1</p> <p>中島ジュニア 2 - 1 高松ジュニア</p> <p>谷一 菜緒 1 <math>\begin{pmatrix} 5-15 \\ 16-14 \\ 8-15 \end{pmatrix}</math> 2 高田 愛理 長谷 若奈 大多 優里加</p> <p>中橋 奈智 2 <math>\begin{pmatrix} 15-3 \\ 15-1 \end{pmatrix}</math> 0 山越 菜生</p> <p>前 琴美 2 <math>\begin{pmatrix} 15-8 \\ 15-13 \end{pmatrix}</math> 0 中田 鈴花 水上 京香 真田 桃夏</p>
<p>試合番号 2</p> <p>OKジュニア 2 - 0 加賀市ジュニア</p> <p>与野木 樹里 2 <math>\begin{pmatrix} 15-9 \\ 15-4 \end{pmatrix}</math> 0 荒川 愛美 宮本 里紗 山本 咲耶</p> <p>山口 佳乃 2 <math>\begin{pmatrix} 15-8 \\ 15-13 \end{pmatrix}</math> 0 林 祐衣</p> <p>伊谷 玲伽 ( ) 岩本 心暖 吉岡 美咲 大山 華実</p>	<p>試合番号 3</p> <p>大徳ジュニア 2 - 1 宇ノ気ジュニア</p> <p>関屋 伊織 1 <math>\begin{pmatrix} 16-18 \\ 15-11 \\ 12-15 \end{pmatrix}</math> 2 塩谷 梨里花 塚本 ほのか 村田 奈々</p> <p>吉浦 愛花 2 <math>\begin{pmatrix} 15-3 \\ 15-0 \end{pmatrix}</math> 0 杉本 彩菜</p> <p>多崎 千帆 2 <math>\begin{pmatrix} 15-9 \\ 15-13 \end{pmatrix}</math> 0 飯田 莉央 捻原 奈桜 別宗 あすか</p>	<p>試合番号 4</p> <p>湊ジュニア 2 - 1 金沢崎浦Wings</p> <p>岩下 美紅 2 <math>\begin{pmatrix} 15-2 \\ 15-7 \end{pmatrix}</math> 0 吉富 桃子 加藤 実桜 田川 佳奈</p> <p>西田 美月 0 <math>\begin{pmatrix} 5-15 \\ 4-15 \end{pmatrix}</math> 2 釜谷 知佳</p> <p>鍛冶 帆伽 2 <math>\begin{pmatrix} 15-9 \\ 16-14 \end{pmatrix}</math> 0 浅加 福音 吉田 陽萌 石川 奈央</p>

試合番号 5 中島ジュニア 2 - 0 OKジュニア 前 琴美 2 $\left( \begin{smallmatrix} 15-8 \\ 15-13 \end{smallmatrix} \right)$ 0 山口 佳乃 水上 京香 $\left( \begin{smallmatrix} 15-10 \\ 15-6 \end{smallmatrix} \right)$ 0 伊谷 玲伽 中橋 奈智 2 $\left( \begin{smallmatrix} 15-10 \\ 15-6 \end{smallmatrix} \right)$ 0 吉岡 美咲 谷一 菜緒 $\left( \begin{smallmatrix} \\ \end{smallmatrix} \right)$ 与野木 樹里 長谷 若奈 $\left( \begin{smallmatrix} \\ \end{smallmatrix} \right)$ 宮本 里紗	試合番号 6 大徳ジュニア 2 - 0 湊ジュニア 吉浦 愛花 2 $\left( \begin{smallmatrix} 15-6 \\ 15-8 \end{smallmatrix} \right)$ 0 岩下 美紅 関屋 伊織 $\left( \begin{smallmatrix} 15-3 \\ 15-3 \end{smallmatrix} \right)$ 0 鍛冶 帆伽 多崎 千帆 2 $\left( \begin{smallmatrix} 15-3 \\ 15-3 \end{smallmatrix} \right)$ 0 西田 美月 奥野 てる香 $\left( \begin{smallmatrix} \\ \end{smallmatrix} \right)$ 加藤 実桜 捻原 奈桜 $\left( \begin{smallmatrix} \\ \end{smallmatrix} \right)$ 吉田 陽萌	試合番号 7 大徳ジュニア 2 - 1 中島ジュニア 吉浦 愛花 0 $\left( \begin{smallmatrix} 12-15 \\ 11-15 \end{smallmatrix} \right)$ 2 中橋 奈智 関屋 伊織 $\left( \begin{smallmatrix} 15-9 \\ 15-10 \end{smallmatrix} \right)$ 2 前 琴美 多崎 千帆 2 $\left( \begin{smallmatrix} 15-9 \\ 15-10 \end{smallmatrix} \right)$ 0 水上 京香 奥野 てる香 2 $\left( \begin{smallmatrix} 15-13 \\ 15-8 \end{smallmatrix} \right)$ 0 谷一 菜緒 捻原 奈桜 $\left( \begin{smallmatrix} \\ \end{smallmatrix} \right)$ 長谷 若奈
-------------------------------------------------------------------------------------------------------------------------------------------------------------------------------------------------------------------------------------------------------------------------------------------------------------------------------------------------------------------------------------------------------------------------------------------------------	----------------------------------------------------------------------------------------------------------------------------------------------------------------------------------------------------------------------------------------------------------------------------------------------------------------------------------------------------------------------------------------------------------------------------------------------------	-----------------------------------------------------------------------------------------------------------------------------------------------------------------------------------------------------------------------------------------------------------------------------------------------------------------------------------------------------------------------------------------------------------------------------------------------------------------------

試合番号 8 湊ジュニア 2 - 1 OKジュニア 西田 美月 0 $\left( \begin{smallmatrix} 13-15 \\ 5-15 \end{smallmatrix} \right)$ 2 伊谷 玲伽 吉田 陽萌 $\left( \begin{smallmatrix} 15-12 \\ 15-12 \end{smallmatrix} \right)$ 0 吉岡 美咲 鍛冶 帆伽 2 $\left( \begin{smallmatrix} 15-12 \\ 15-12 \end{smallmatrix} \right)$ 0 山口 佳乃 岩下 美紅 2 $\left( \begin{smallmatrix} 17-15 \\ 15-11 \end{smallmatrix} \right)$ 0 与野木 樹里 加藤 実桜 $\left( \begin{smallmatrix} \\ \end{smallmatrix} \right)$ 宮本 里紗
-------------------------------------------------------------------------------------------------------------------------------------------------------------------------------------------------------------------------------------------------------------------------------------------------------------------------------------------------------------------------------------------------------------------------------------------------------------------------

<p>試合番号 A - 1</p> <p>小松ジュニア 3 - 0 バドミントンクラブかほ</p> <p>田中 悠大 2 <math>\left( \begin{matrix} 15-4 \\ 15-1 \end{matrix} \right)</math> 堀野 巧光                      浮田 貴宏 0 石井 大智</p> <p>岩住 颯 2 <math>\left( \begin{matrix} 15-2 \\ 15-0 \end{matrix} \right)</math> 伊藤 滉祐</p> <p>伊藤 大登 2 <math>\left( \begin{matrix} 15-11 \\ 15-2 \end{matrix} \right)</math> 鍛冶 拓武                      金崎 瑛斗 0 山口 才飛</p>	<p>試合番号 A - 2</p> <p>おしのジュニア 3 - 0 バドミントンクラブかほ</p> <p>池田 一翔 2 <math>\left( \begin{matrix} 15-12 \\ 8-15 \\ 16-14 \end{matrix} \right)</math> 鍛冶 拓武                      今越 祥太 1 山口 才飛</p> <p>今越 健太 2 <math>\left( \begin{matrix} 21-3 \\ 21-1 \end{matrix} \right)</math> 伊藤 滉祐</p> <p>上坂 隼風 2 <math>\left( \begin{matrix} 21-9 \\ 21-11 \end{matrix} \right)</math> 堀野 巧光                      高島 儀之 0 石井 大智</p>	<p>試合番号 A - 3</p> <p>小松ジュニア 2 - 1 おしのジュニア</p> <p>田中 悠大 2 <math>\left( \begin{matrix} 15-5 \\ 15-5 \end{matrix} \right)</math> 今越 祥太                      浮田 貴宏 0 垣内 宏斗</p> <p>岩住 颯 2 <math>\left( \begin{matrix} 15-2 \\ 15-8 \end{matrix} \right)</math> 上坂 隼風</p> <p>伊藤 大登 0 <math>\left( \begin{matrix} 12-15 \\ 10-15 \end{matrix} \right)</math> 高島 儀之                      金崎 瑛斗 2 今越 健太</p>
<p>試合番号 B - 1</p> <p>内灘ジュニア 3 - 0 新神田ジュニア</p> <p>横山 聖矢 2 <math>\left( \begin{matrix} 15-4 \\ 15-8 \end{matrix} \right)</math> 向山 直希                      長丸 颯介 0 前田 颯斗</p> <p>横山 麗矢 2 <math>\left( \begin{matrix} 15-7 \\ 15-10 \end{matrix} \right)</math> 向山 朋希</p> <p>武藤 慎哉 2 <math>\left( \begin{matrix} 15-0 \\ 15-4 \end{matrix} \right)</math> 湯浅 太翔                      横山 彩人 0 湯浅 日翔</p>	<p>試合番号 B - 2</p> <p>J.cats 2 - 1 松任ジュニア</p> <p>岡澤 莉希 2 <math>\left( \begin{matrix} 15-11 \\ 15-8 \end{matrix} \right)</math> 坂井 孝太                      羽村 崇希 0 北間 嵩人</p> <p>近都 拓海 2 <math>\left( \begin{matrix} 15-4 \\ 15-3 \end{matrix} \right)</math> 松田 浩輔</p> <p>西村 陽希 0 <math>\left( \begin{matrix} 8-15 \\ 6-15 \end{matrix} \right)</math> 西村 歩                      北村 來輝 2 松岡 琳久</p>	<p>試合番号 B - 3</p> <p>内灘ジュニア 3 - 0 松任ジュニア</p> <p>横山 聖矢 2 <math>\left( \begin{matrix} 15-10 \\ 15-2 \end{matrix} \right)</math> 北間 嵩人                      長丸 颯介 0 北口 佳唯</p> <p>横山 麗矢 2 <math>\left( \begin{matrix} 15-5 \\ 15-8 \end{matrix} \right)</math> 松田 浩輔</p> <p>武藤 慎哉 2 <math>\left( \begin{matrix} 15-1 \\ 11-15 \\ 15-10 \end{matrix} \right)</math> 西村 歩                      横山 彩人 1 松岡 琳久</p>
<p>試合番号 B - 4</p> <p>J.cats 3 - 0 新神田ジュニア</p> <p>岡澤 莉希 2 <math>\left( \begin{matrix} 15-10 \\ 15-9 \end{matrix} \right)</math> 向山 直希                      羽村 崇希 0 前田 颯斗</p> <p>近都 拓海 2 <math>\left( \begin{matrix} 15-6 \\ 15-2 \end{matrix} \right)</math> 向山 朋希</p> <p>西村 陽希 2 <math>\left( \begin{matrix} 15-9 \\ 15-9 \end{matrix} \right)</math> 湯浅 太翔                      北村 來輝 0 湯浅 日翔</p>	<p>試合番号 1</p> <p>小松ジュニア 2 - 0 内灘ジュニア</p> <p>伊藤 大登 2 <math>\left( \begin{matrix} 15-12 \\ 11-15 \\ 15-13 \end{matrix} \right)</math> 武藤 慎哉                      金崎 瑛斗 1 横山 彩人</p> <p>岩住 颯 2 <math>\left( \begin{matrix} 15-5 \\ 15-6 \end{matrix} \right)</math> 横山 麗矢</p> <p>田中 悠大 ( ) 横山 聖矢                      浮田 貴宏 ( ) 長丸 颯介</p>	

<p>試合番号 A - 1</p> <p>中島ジュニア 3 - 0 松任ジュニア</p> <p>岡田 恭佳 2 <math>\begin{pmatrix} 15-4 \\ 15-4 \end{pmatrix}</math> 0 寺瀬 百華 播摩 怜奈 2 <math>\begin{pmatrix} 15-4 \\ 15-4 \end{pmatrix}</math> 0 北谷内 有紗</p> <p>播摩 朋奈 2 <math>\begin{pmatrix} 15-4 \\ 15-12 \end{pmatrix}</math> 0 開 美緒</p> <p>澤 聖加梨 2 <math>\begin{pmatrix} 15-3 \\ 15-4 \end{pmatrix}</math> 0 西野 伶 花田 月姫 2 <math>\begin{pmatrix} 15-3 \\ 15-4 \end{pmatrix}</math> 0 熊坂 結花</p>	<p>試合番号 A - 2</p> <p>高松ジュニア 2 - 1 松任ジュニア</p> <p>川下 吏紗 2 <math>\begin{pmatrix} 15-4 \\ 15-7 \end{pmatrix}</math> 0 西野 伶 竹田 結香 2 <math>\begin{pmatrix} 15-4 \\ 15-7 \end{pmatrix}</math> 0 熊坂 結花</p> <p>勝泉 彩音 1 <math>\begin{pmatrix} 15-12 \\ 4-15 \\ 14-16 \end{pmatrix}</math> 2 寺瀬 百華</p> <p>沢 侑樹 2 <math>\begin{pmatrix} 13-15 \\ 15-12 \\ 15-5 \end{pmatrix}</math> 1 開 美緒 高崎 明莉紗 2 <math>\begin{pmatrix} 13-15 \\ 15-12 \\ 15-5 \end{pmatrix}</math> 1 北谷内 有紗</p>	<p>試合番号 A - 3</p> <p>中島ジュニア 3 - 0 高松ジュニア</p> <p>岡田 恭佳 2 <math>\begin{pmatrix} 15-3 \\ 15-0 \end{pmatrix}</math> 0 川下 吏紗 播摩 怜奈 2 <math>\begin{pmatrix} 15-3 \\ 15-0 \end{pmatrix}</math> 0 勝泉 彩音</p> <p>播摩 朋奈 2 <math>\begin{pmatrix} 15-7 \\ 15-5 \end{pmatrix}</math> 0 竹田 結香</p> <p>澤 聖加梨 2 <math>\begin{pmatrix} 15-6 \\ 15-3 \end{pmatrix}</math> 0 北川 怜奈 石井 歩惟 2 <math>\begin{pmatrix} 15-6 \\ 15-3 \end{pmatrix}</math> 0 大木 結奈</p>
<p>試合番号 B - 1</p> <p>オールエイジ 2 - 1 津幡ジュニアB</p> <p>二木 寿天希 2 <math>\begin{pmatrix} 15-12 \\ 17-15 \end{pmatrix}</math> 0 北村 早弥 荒川 藍里 2 <math>\begin{pmatrix} 15-12 \\ 17-15 \end{pmatrix}</math> 0 東 夏穂</p> <p>三宅 玲奈 0 <math>\begin{pmatrix} 12-15 \\ 5-15 \end{pmatrix}</math> 2 武田 瑞季</p> <p>黒木 桃花 2 <math>\begin{pmatrix} 15-10 \\ 15-9 \end{pmatrix}</math> 0 折戸 桜華 宮前 愛 2 <math>\begin{pmatrix} 15-10 \\ 15-9 \end{pmatrix}</math> 0 桑原 きらり</p>	<p>試合番号 B - 2</p> <p>中央ジュニア 3 - 0 津幡ジュニアB</p> <p>川畑 詩都 2 <math>\begin{pmatrix} 15-5 \\ 15-6 \end{pmatrix}</math> 0 武田 瑞季 小林 愛和 2 <math>\begin{pmatrix} 15-5 \\ 15-6 \end{pmatrix}</math> 0 東 夏穂</p> <p>沢田 由真 2 <math>\begin{pmatrix} 15-11 \\ 15-10 \end{pmatrix}</math> 0 北村 早弥</p> <p>土田 乃愛 2 <math>\begin{pmatrix} 15-3 \\ 15-4 \end{pmatrix}</math> 0 桑原 きらり 中岡 美寿々 2 <math>\begin{pmatrix} 15-3 \\ 15-4 \end{pmatrix}</math> 0 折戸 桜華</p>	<p>試合番号 B - 3</p> <p>中央ジュニア 3 - 0 オールエイジ</p> <p>川畑 詩都 2 <math>\begin{pmatrix} 15-8 \\ 15-13 \end{pmatrix}</math> 0 二木 寿天希 小林 愛和 2 <math>\begin{pmatrix} 15-8 \\ 15-13 \end{pmatrix}</math> 0 荒川 藍里</p> <p>沢田 由真 2 <math>\begin{pmatrix} 15-8 \\ 15-12 \end{pmatrix}</math> 0 中下 茉南</p> <p>土田 乃愛 2 <math>\begin{pmatrix} 15-10 \\ 15-12 \end{pmatrix}</math> 0 三宅 玲奈 中岡 美寿々 2 <math>\begin{pmatrix} 15-10 \\ 15-12 \end{pmatrix}</math> 0 黒木 桃花</p>
<p>試合番号 C - 1</p> <p>津幡ジュニアA 3 - 0 大浦ジュニア</p> <p>宮野 真叶 2 <math>\begin{pmatrix} 15-3 \\ 15-1 \end{pmatrix}</math> 0 東 亜紀 長田 美結 2 <math>\begin{pmatrix} 15-3 \\ 15-1 \end{pmatrix}</math> 0 山田 悠乃</p> <p>水上 真佳 2 <math>\begin{pmatrix} 15-6 \\ 15-1 \end{pmatrix}</math> 0 米島 唯</p> <p>木村 小春 2 <math>\begin{pmatrix} 15-1 \\ 15-12 \end{pmatrix}</math> 0 寺田 彩美華 清水 梨鈴 2 <math>\begin{pmatrix} 15-1 \\ 15-12 \end{pmatrix}</math> 0 神保 瑠果</p>	<p>試合番号 C - 2</p> <p>小松ジュニア 3 - 0 大浦ジュニア</p> <p>糟谷 美の里 2 <math>\begin{pmatrix} 10-15 \\ 16-14 \\ 15-4 \end{pmatrix}</math> 1 寺田 彩美華 金平 真季 2 <math>\begin{pmatrix} 10-15 \\ 16-14 \\ 15-4 \end{pmatrix}</math> 1 東 亜紀</p> <p>清水 夏海 2 <math>\begin{pmatrix} 15-8 \\ 15-9 \end{pmatrix}</math> 0 米島 唯</p> <p>北島 咲耶 2 <math>\begin{pmatrix} 15-6 \\ 15-2 \end{pmatrix}</math> 0 神保 瑠果 中田 華 2 <math>\begin{pmatrix} 15-6 \\ 15-2 \end{pmatrix}</math> 0 山田 悠乃</p>	<p>試合番号 C - 3</p> <p>津幡ジュニアA 2 - 1 小松ジュニア</p> <p>長田 美結 2 <math>\begin{pmatrix} 15-5 \\ 15-5 \end{pmatrix}</math> 0 横田 華世 水上 真佳 2 <math>\begin{pmatrix} 15-5 \\ 15-5 \end{pmatrix}</math> 0 糟谷 美の里</p> <p>石山 涼華 2 <math>\begin{pmatrix} 15-5 \\ 15-5 \end{pmatrix}</math> 0 中田 華</p> <p>宮野 真叶 1 <math>\begin{pmatrix} 13-15 \\ 15-12 \\ 12-15 \end{pmatrix}</math> 2 清水 夏海 木村 小春 1 <math>\begin{pmatrix} 13-15 \\ 15-12 \\ 12-15 \end{pmatrix}</math> 2 北島 咲耶</p>
<p>試合番号 D - 1</p> <p>宇ノ気ジュニア 2 - 1 野々市ジュニア</p> <p>矢野 まど嘉 2 <math>\begin{pmatrix} 15-5 \\ 15-13 \end{pmatrix}</math> 0 居村 初香 猪谷 千尋 2 <math>\begin{pmatrix} 15-5 \\ 15-13 \end{pmatrix}</math> 0 坂次 美優</p> <p>塩谷 華音 2 <math>\begin{pmatrix} 15-5 \\ 15-12 \end{pmatrix}</math> 0 大本 瑞喜</p> <p>坪野 瑠梨樺 1 <math>\begin{pmatrix} 11-15 \\ 15-7 \\ 12-15 \end{pmatrix}</math> 2 駒井 樹里 國田 吏央 1 <math>\begin{pmatrix} 11-15 \\ 15-7 \\ 12-15 \end{pmatrix}</math> 2 百成 佳歩</p>	<p>試合番号 D - 2</p> <p>金沢崎浦Wings 3 - 0 野々市ジュニア</p> <p>濱里 葵 2 <math>\begin{pmatrix} 15-7 \\ 15-6 \end{pmatrix}</math> 0 大本 瑞喜 横井 千夏 2 <math>\begin{pmatrix} 15-7 \\ 15-6 \end{pmatrix}</math> 0 坂次 美優</p> <p>田中 美羽 2 <math>\begin{pmatrix} 15-2 \\ 15-1 \end{pmatrix}</math> 0 三嶋 里咲</p> <p>朝日 萌心 2 <math>\begin{pmatrix} 15-6 \\ 15-4 \end{pmatrix}</math> 0 居村 初香 竹中 愛奈 2 <math>\begin{pmatrix} 15-6 \\ 15-4 \end{pmatrix}</math> 0 砂田 志乃</p>	<p>試合番号 D - 3</p> <p>金沢崎浦Wings 3 - 0 宇ノ気ジュニア</p> <p>濱里 葵 2 <math>\begin{pmatrix} 15-13 \\ 15-5 \end{pmatrix}</math> 0 矢野 まど嘉 横井 千夏 2 <math>\begin{pmatrix} 15-13 \\ 15-5 \end{pmatrix}</math> 0 猪谷 千尋</p> <p>田中 美羽 2 <math>\begin{pmatrix} 15-5 \\ 15-3 \end{pmatrix}</math> 0 塩谷 華音</p> <p>朝日 萌心 2 <math>\begin{pmatrix} 15-6 \\ 15-6 \end{pmatrix}</math> 0 坪野 瑠梨樺 竹中 愛奈 2 <math>\begin{pmatrix} 15-6 \\ 15-6 \end{pmatrix}</math> 0 木村 怜愛</p>

<p style="text-align: center;">試合番号 1</p> <p>中島ジュニア 2 - 0 中央ジュニア</p> <p>播摩 怜奈 2 <math>\left( \begin{matrix} 15-8 \\ 15-4 \end{matrix} \right)</math> 0 小林 愛和 岡田 香南</p> <p>播摩 朋奈 2 <math>\left( \begin{matrix} 15-10 \\ 8-15 \\ 15-10 \end{matrix} \right)</math> 1 川畑 詩都</p> <p>岡田 恭佳 <math>\left( \quad \right)</math> 土田 乃愛 澤 聖加梨 <math>\left( \quad \right)</math> 中岡 美寿々</p>	<p style="text-align: center;">試合番号 2</p> <p>金沢崎浦Wings 2 - 1 津幡ジュニアA</p> <p>濱里 葵 0 <math>\left( \begin{matrix} 10-15 \\ 7-15 \end{matrix} \right)</math> 2 長田 美結 横井 千夏 水上 真佳</p> <p>田中 美羽 2 <math>\left( \begin{matrix} 15-8 \\ 15-9 \end{matrix} \right)</math> 0 石山 涼華</p> <p>朝日 萌心 2 <math>\left( \begin{matrix} 15-9 \\ 15-12 \end{matrix} \right)</math> 0 宮野 真叶 竹中 愛奈 木村 小春</p>	<p style="text-align: center;">試合番号 3</p> <p>中島ジュニア 2 - 1 金沢崎浦Wings</p> <p>播摩 怜奈 2 <math>\left( \begin{matrix} 12-15 \\ 15-12 \\ 15-8 \end{matrix} \right)</math> 1 朝日 萌心 澤 聖加梨 竹中 愛奈</p> <p>石井 歩惟 0 <math>\left( \begin{matrix} 4-15 \\ 7-15 \end{matrix} \right)</math> 2 田中 美羽</p> <p>播摩 朋奈 2 <math>\left( \begin{matrix} 15-3 \\ 15-1 \end{matrix} \right)</math> 0 濱里 葵 岡田 恭佳 横井 千夏</p>
------------------------------------------------------------------------------------------------------------------------------------------------------------------------------------------------------------------------------------------------------------------------------------------------------------------------------------------------------------------------------------------	-----------------------------------------------------------------------------------------------------------------------------------------------------------------------------------------------------------------------------------------------------------------------------------------------------------------------------------------------------------------------------------------------	------------------------------------------------------------------------------------------------------------------------------------------------------------------------------------------------------------------------------------------------------------------------------------------------------------------------------------------------------------------------------------------------------

<p style="text-align: center;">試合番号 4</p> <p>中央ジュニア 2 - 1 津幡ジュニアA</p> <p>小林 愛和 0 <math>\left( \begin{matrix} 6-15 \\ 10-15 \end{matrix} \right)</math> 2 長田 美結 沢田 由真 水上 真佳</p> <p>川畑 詩都 2 <math>\left( \begin{matrix} 6-15 \\ 15-10 \\ 15-4 \end{matrix} \right)</math> 1 宮野 真叶</p> <p>土田 乃愛 2 <math>\left( \begin{matrix} 15-5 \\ 15-7 \end{matrix} \right)</math> 0 木村 小春 中岡 美寿々 石山 涼華</p>
------------------------------------------------------------------------------------------------------------------------------------------------------------------------------------------------------------------------------------------------------------------------------------------------------------------------------------------------------------------------------------------------------

<p style="text-align: center;">試合番号 A - 1</p> <p>野々市ジュニア 2 - 1 羽咋ジュニア</p> <p>青山 颯汰 0 <math>\left( \begin{matrix} 5-15 \\ 6-15 \end{matrix} \right)</math> 2 米沢 智貴 中渡瀬 充吉</p> <p>石田 悠斗 2 <math>\left( \begin{matrix} 15-4 \\ 15-9 \end{matrix} \right)</math> 0 山戸 怜</p> <p>若狭 来希 2 <math>\left( \begin{matrix} 15-2 \\ 15-4 \end{matrix} \right)</math> 0 清水 琉希 駒井 颯斗 未吉 陽登</p>	<p style="text-align: center;">試合番号 A - 2</p> <p>金沢崎浦Wings 2 - 1 羽咋ジュニア</p> <p>山田 右近 2 <math>\left( \begin{matrix} 15-7 \\ 15-6 \end{matrix} \right)</math> 0 米沢 智貴 荒井 輝 崎田 拓峰</p> <p>浅村 碧生 2 <math>\left( \begin{matrix} 15-5 \\ 15-6 \end{matrix} \right)</math> 0 鹿島 健介</p> <p>山田 左近 1 <math>\left( \begin{matrix} 13-15 \\ 15-5 \\ 12-15 \end{matrix} \right)</math> 2 山戸 怜 中川 怜 清水 琉希</p>	<p style="text-align: center;">試合番号 A - 3</p> <p>野々市ジュニア 3 - 0 金沢崎浦Wings</p> <p>藤谷 泰雅 2 <math>\left( \begin{matrix} 15-13 \\ 15-6 \end{matrix} \right)</math> 0 山田 左近 西村 勇汰郎 中川 怜</p> <p>寺井 達哉 2 <math>\left( \begin{matrix} 15-10 \\ 15-13 \end{matrix} \right)</math> 0 浅村 碧生</p> <p>石田 悠斗 2 <math>\left( \begin{matrix} 13-15 \\ 15-3 \\ 15-12 \end{matrix} \right)</math> 1 山田 右近 若狭 来希 荒井 輝</p>
<p style="text-align: center;">試合番号 B - 1</p> <p>相馬田鶴浜ジュニア 2 - 1 湊ジュニア</p> <p>長田 宙翔 0 <math>\left( \begin{matrix} 15-17 \\ 4-15 \end{matrix} \right)</math> 2 石本 真生 土倉 正喜 井家 悠貴</p> <p>卜部 瑛和 2 <math>\left( \begin{matrix} 15-1 \\ 15-5 \end{matrix} \right)</math> 0 和久 海斗</p> <p>楠 健太 2 <math>\left( \begin{matrix} 15-13 \\ 15-12 \end{matrix} \right)</math> 0 石本 藍利 桑原 登生 鍛冶 駿樹</p>	<p style="text-align: center;">試合番号 B - 2</p> <p>湊ジュニア 3 - 0 宇ノ気ジュニア</p> <p>石本 藍利 2 <math>\left( \begin{matrix} 16-14 \\ 15-10 \end{matrix} \right)</math> 0 長沼 匠海 鍛冶 駿樹 畠中 旺聖</p> <p>和久 海斗 2 <math>\left( \begin{matrix} 15-6 \\ 15-6 \end{matrix} \right)</math> 0 山本 匠真</p> <p>石本 真生 2 <math>\left( \begin{matrix} 15-7 \\ 15-4 \end{matrix} \right)</math> 0 杉森 晃大 井家 悠貴 三井 快斗</p>	<p style="text-align: center;">試合番号 B - 3</p> <p>相馬田鶴浜ジュニア 2 - 1 宇ノ気ジュニア</p> <p>長田 宙翔 0 <math>\left( \begin{matrix} 5-15 \\ 9-15 \end{matrix} \right)</math> 2 長沼 匠海 土倉 正喜 畠中 旺聖</p> <p>卜部 瑛和 2 <math>\left( \begin{matrix} 15-3 \\ 15-1 \end{matrix} \right)</math> 0 三井 快斗</p> <p>楠 健太 2 <math>\left( \begin{matrix} 15-8 \\ 15-5 \end{matrix} \right)</math> 0 杉森 晃大 桑原 登生 山本 匠真</p>
<p style="text-align: center;">試合番号 1</p> <p>野々市ジュニア 2 - 0 相馬田鶴浜ジュニア</p> <p>藤谷 泰雅 2 <math>\left( \begin{matrix} 15-7 \\ 15-13 \end{matrix} \right)</math> 0 楠 健太 西村 勇汰郎 桑原 登生</p> <p>石田 悠斗 2 <math>\left( \begin{matrix} 15-11 \\ 15-13 \end{matrix} \right)</math> 0 卜部 瑛和</p> <p>若狭 来希 ( ) 長田 宙翔 駒井 颯斗 ( ) 土倉 正喜</p>		

<p>試合番号 A - 1</p> <p>OKジュニア 2 - 1 小松ジュニアB</p> <p>前坂 琴里 2 <math>\begin{pmatrix} 15-4 \\ 15-1 \end{pmatrix}</math> 0 益田 蒼生 長谷川 暖乃 森中 美遥</p> <p>吉田 茜夕美 2 <math>\begin{pmatrix} 15-2 \\ 15-3 \end{pmatrix}</math> 0 中野 さくら</p> <p>中山 優里 0 <math>\begin{pmatrix} 3-15 \\ 6-15 \end{pmatrix}</math> 2 大浦 亜咲希 伊谷 綾乃 梅田 真帆</p>	<p>試合番号 A - 2</p> <p>国府ジュニアB 3 - 0 小松ジュニアB</p> <p>西 琉 桜 2 <math>\begin{pmatrix} 15-12 \\ 16-14 \end{pmatrix}</math> 0 益田 蒼生 山野 香子 森中 美遥</p> <p>北 優莉亜 2 <math>\begin{pmatrix} 15-7 \\ 15-4 \end{pmatrix}</math> 0 梅田 真帆</p> <p>元角 姫莉亜 2 <math>\begin{pmatrix} 15-9 \\ 15-8 \end{pmatrix}</math> 0 大浦 亜咲希 竹田 璃瑠 中野 さくら</p>	<p>試合番号 A - 3</p> <p>OKジュニア 3 - 0 国府ジュニアB</p> <p>前坂 琴里 2 <math>\begin{pmatrix} 15-7 \\ 15-6 \end{pmatrix}</math> 0 北 優莉亜 長谷川 暖乃 西 琉 桜</p> <p>吉田 茜夕美 2 <math>\begin{pmatrix} 15-8 \\ 15-1 \end{pmatrix}</math> 0 山野 香子</p> <p>中山 優里 2 <math>\begin{pmatrix} 15-6 \\ 15-5 \end{pmatrix}</math> 0 広野 萌衣 堀口 奈祐 山口 楓果</p>
<p>試合番号 B - 1</p> <p>野々市ジュニア 2 - 1 金沢崎浦WingsB</p> <p>川嶋 麻美 2 <math>\begin{pmatrix} 13-15 \\ 15-10 \\ 15-9 \end{pmatrix}</math> 1 折池 由茉 浦上 栞 竹内 愛理</p> <p>中河 月佳 0 <math>\begin{pmatrix} 4-15 \\ 4-15 \end{pmatrix}</math> 2 要 和</p> <p>田中 愛梨 2 <math>\begin{pmatrix} 15-4 \\ 15-2 \end{pmatrix}</math> 0 安達 瑠依香 浦上 瑚雪 高田 茂々香</p>	<p>試合番号 B - 2</p> <p>内灘ジュニア 3 - 0 野々市ジュニア</p> <p>中島 涼葉 2 <math>\begin{pmatrix} 15-11 \\ 15-7 \end{pmatrix}</math> 0 田中 愛梨 番匠 沙紀 浦上 瑚雪</p> <p>渡辺 涼花 2 <math>\begin{pmatrix} 15-6 \\ 15-3 \end{pmatrix}</math> 0 中河 月佳</p> <p>新田 心優 2 <math>\begin{pmatrix} 16-14 \\ 15-12 \end{pmatrix}</math> 0 川嶋 麻美 前 萌歌 浦上 栞</p>	<p>試合番号 B - 3</p> <p>内灘ジュニア 3 - 0 金沢崎浦WingsB</p> <p>番匠 沙紀 2 <math>\begin{pmatrix} 15-12 \\ 15-12 \end{pmatrix}</math> 0 要 和 新田 心優 折池 由茉</p> <p>中島 涼葉 2 <math>\begin{pmatrix} 15-4 \\ 15-9 \end{pmatrix}</math> 0 竹内 愛理</p> <p>前 萌歌 2 <math>\begin{pmatrix} 18-16 \\ 13-15 \\ 15-11 \end{pmatrix}</math> 1 安達 瑠依香 小林 琉菜 高田 茂々香</p>
<p>試合番号 C - 1</p> <p>松任ジュニアA 2 - 1 羽咋ジュニア</p> <p>松崎 真衣 0 <math>\begin{pmatrix} 4-15 \\ 9-15 \end{pmatrix}</math> 2 盛田 和佳 永井 和樹 山田 真実</p> <p>伊藤 菜望 2 <math>\begin{pmatrix} 15-9 \\ 13-15 \\ 15-11 \end{pmatrix}</math> 1 崎田 楓月</p> <p>熊岡 千尋 2 <math>\begin{pmatrix} 15-7 \\ 15-11 \end{pmatrix}</math> 0 松田 桃香 大坪 明鈴 山戸 花菜</p>	<p>試合番号 C - 2</p> <p>羽咋ジュニア 2 - 1 相馬田鶴浜ジュニア</p> <p>崎田 楓月 2 <math>\begin{pmatrix} 15-5 \\ 15-12 \end{pmatrix}</math> 0 酒井 友愛 山田 真実 山口 小春</p> <p>山戸 花菜 0 <math>\begin{pmatrix} 13-15 \\ 4-15 \end{pmatrix}</math> 2 前田 望衣</p> <p>盛田 和佳 2 <math>\begin{pmatrix} 15-11 \\ 15-10 \end{pmatrix}</math> 0 丸田 唯央 松田 桃香 高橋 里奈</p>	<p>試合番号 C - 3</p> <p>松任ジュニアA 3 - 0 相馬田鶴浜ジュニア</p> <p>松崎 真衣 2 <math>\begin{pmatrix} 15-8 \\ 15-11 \end{pmatrix}</math> 0 前田 望衣 永井 和樹 高橋 里奈</p> <p>伊藤 菜望 2 <math>\begin{pmatrix} 15-4 \\ 15-4 \end{pmatrix}</math> 0 山口 小春</p> <p>熊岡 千尋 2 <math>\begin{pmatrix} 15-9 \\ 16-14 \end{pmatrix}</math> 0 酒井 友愛 大坪 明鈴 丸田 唯央</p>
<p>試合番号 D - 1</p> <p>美川ジュニア 2 - 1 金沢崎浦WingsC</p> <p>松原 玲衣 2 <math>\begin{pmatrix} 15-4 \\ 15-4 \end{pmatrix}</math> 0 木村 優花 西川 夢叶 宮川 美空</p> <p>吉川 羽音 2 <math>\begin{pmatrix} 15-3 \\ 15-3 \end{pmatrix}</math> 0 田川 奈和</p> <p>松原 真央 0 <math>\begin{pmatrix} 5-15 \\ 5-15 \end{pmatrix}</math> 2 横井 実桜 奥 美咲 中村 明日香</p>	<p>試合番号 D - 2</p> <p>寺井ジュニア 3 - 0 金沢崎浦WingsC</p> <p>村野 あすか 2 <math>\begin{pmatrix} 15-8 \\ 15-5 \end{pmatrix}</math> 0 木村 優花 木内 綺音 宮川 美空</p> <p>武腰 紅葉 2 <math>\begin{pmatrix} 15-3 \\ 15-3 \end{pmatrix}</math> 0 横井 実桜</p> <p>新城 菜月 2 <math>\begin{pmatrix} 12-15 \\ 15-9 \\ 15-10 \end{pmatrix}</math> 1 田川 奈和 鈴木 安音 中村 明日香</p>	<p>試合番号 D - 3</p> <p>寺井ジュニア 2 - 1 美川ジュニア</p> <p>新城 菜月 0 <math>\begin{pmatrix} 13-15 \\ 7-15 \end{pmatrix}</math> 2 松原 玲衣 鈴木 安音 吉川 羽音</p> <p>武腰 紅葉 2 <math>\begin{pmatrix} 15-6 \\ 15-3 \end{pmatrix}</math> 0 奥 美咲</p> <p>村野 あすか 2 <math>\begin{pmatrix} 15-8 \\ 15-6 \end{pmatrix}</math> 0 西川 夢叶 木内 綺音 松原 真央</p>

<p>試合番号 E - 1</p> <p>大浦ジュニア 2 - 1 バドミントンクラブかほ                  絹川 藍 2 <math>\begin{pmatrix} 15-10 \\ 15-6 \end{pmatrix}</math> 0 鷺尾 ひかる                  林 桃香 2 <math>\begin{pmatrix} 15-10 \\ 15-6 \end{pmatrix}</math> 0 堀野 成未</p> <p>石戸谷 果菜 2 <math>\begin{pmatrix} 15-12 \\ 15-10 \end{pmatrix}</math> 0 高柳 愛</p> <p>瀬川 咲百 0 <math>\begin{pmatrix} 10-15 \\ 11-15 \end{pmatrix}</math> 2 井上 桃花                  山本 未奈 0 <math>\begin{pmatrix} 10-15 \\ 11-15 \end{pmatrix}</math> 2 木戸 綾乃</p>	<p>試合番号 E - 2</p> <p>大浦ジュニア 3 - 0 小松ジュニアC                  絹川 藍 2 <math>\begin{pmatrix} 15-10 \\ 15-11 \end{pmatrix}</math> 0 大田 珠羽                  林 桃香 2 <math>\begin{pmatrix} 15-10 \\ 15-11 \end{pmatrix}</math> 0 北島 碧</p> <p>石戸谷 果菜 2 <math>\begin{pmatrix} 15-4 \\ 15-2 \end{pmatrix}</math> 0 中野 祐里</p> <p>瀬川 咲百 2 <math>\begin{pmatrix} 15-4 \\ 15-10 \end{pmatrix}</math> 0 若本 梨沙                  山本 未奈 2 <math>\begin{pmatrix} 15-4 \\ 15-10 \end{pmatrix}</math> 0 今泉 莉央</p>	<p>試合番号 E - 3</p> <p>バドミントンクラブかほ 3 - 0 小松ジュニアC                  鷺尾 ひかる 2 <math>\begin{pmatrix} 15-11 \\ 15-13 \end{pmatrix}</math> 0 北島 碧                  堀野 成未 2 <math>\begin{pmatrix} 15-11 \\ 15-13 \end{pmatrix}</math> 0 今泉 莉央</p> <p>高柳 愛 2 <math>\begin{pmatrix} 15-4 \\ 15-7 \end{pmatrix}</math> 0 大田 珠羽</p> <p>井上 桃花 2 <math>\begin{pmatrix} 15-2 \\ 15-6 \end{pmatrix}</math> 0 水口 沙弥                  木戸 綾乃 2 <math>\begin{pmatrix} 15-2 \\ 15-6 \end{pmatrix}</math> 0 丸山 夏穂</p>
<p>試合番号 F - 1</p> <p>宇ノ気ジュニア 2 - 1 湊ジュニア                  田丸 柚名 0 <math>\begin{pmatrix} 9-15 \\ 9-15 \end{pmatrix}</math> 2 上原子 ひかり                  奥森 早耶 0 <math>\begin{pmatrix} 9-15 \\ 9-15 \end{pmatrix}</math> 2 高 愛歩</p> <p>沢田 綾香 2 <math>\begin{pmatrix} 15-9 \\ 15-5 \end{pmatrix}</math> 0 岡島 胡桃</p> <p>柳生 華那 2 <math>\begin{pmatrix} 15-9 \\ 15-13 \end{pmatrix}</math> 0 南部 琉叶伽                  黒岩 加愛 2 <math>\begin{pmatrix} 15-9 \\ 15-13 \end{pmatrix}</math> 0 水島 楓</p>	<p>試合番号 F - 2</p> <p>国府ジュニアA 2 - 1 湊ジュニア                  池田 聖菜 2 <math>\begin{pmatrix} 15-9 \\ 15-3 \end{pmatrix}</math> 0 川上 真由希                  田中 みさ 2 <math>\begin{pmatrix} 15-9 \\ 15-3 \end{pmatrix}</math> 0 吉井 小絢</p> <p>池田 愛菜 2 <math>\begin{pmatrix} 15-10 \\ 15-12 \end{pmatrix}</math> 0 岡島 胡桃</p> <p>室 明梨 0 <math>\begin{pmatrix} 8-15 \\ 5-15 \end{pmatrix}</math> 2 上原子 ひかり                  山田 遥 0 <math>\begin{pmatrix} 8-15 \\ 5-15 \end{pmatrix}</math> 2 高 愛歩</p>	<p>試合番号 F - 3</p> <p>宇ノ気ジュニア 2 - 1 国府ジュニアA                  田丸 柚名 0 <math>\begin{pmatrix} 10-15 \\ 7-15 \end{pmatrix}</math> 2 池田 聖菜                  奥森 早耶 0 <math>\begin{pmatrix} 10-15 \\ 7-15 \end{pmatrix}</math> 2 山本 妃菜里</p> <p>柳生 華那 2 <math>\begin{pmatrix} 15-2 \\ 15-1 \end{pmatrix}</math> 0 室 明梨</p> <p>沢田 綾香 2 <math>\begin{pmatrix} 13-15 \\ 15-10 \\ 15-12 \end{pmatrix}</math> 1 池田 愛菜                  黒岩 加愛 2 <math>\begin{pmatrix} 13-15 \\ 15-10 \\ 15-12 \end{pmatrix}</math> 1 田中 みさ</p>
<p>試合番号 G - 1</p> <p>小松ジュニアA 3 - 0 津幡ジュニア                  西谷 琉生 2 <math>\begin{pmatrix} 14-16 \\ 15-12 \\ 15-7 \end{pmatrix}</math> 1 蓮野 結女                  山田 小遥 2 <math>\begin{pmatrix} 14-16 \\ 15-12 \\ 15-7 \end{pmatrix}</math> 1 村 明美</p> <p>清水 愛莉 2 <math>\begin{pmatrix} 15-4 \\ 15-5 \end{pmatrix}</math> 0 勝田 苺</p> <p>金崎 美琴 2 <math>\begin{pmatrix} 15-8 \\ 13-15 \\ 15-8 \end{pmatrix}</math> 1 清水 琉々                  成清 友歌 2 <math>\begin{pmatrix} 15-8 \\ 13-15 \\ 15-8 \end{pmatrix}</math> 1 前田 菜帆</p>	<p>試合番号 G - 2</p> <p>津幡ジュニア 2 - 1 加賀市ジュニア                  蓮野 結女 2 <math>\begin{pmatrix} 17-15 \\ 11-15 \\ 15-11 \end{pmatrix}</math> 1 古本 恭香                  村 明美 2 <math>\begin{pmatrix} 17-15 \\ 11-15 \\ 15-11 \end{pmatrix}</math> 1 荒川 美登</p> <p>勝田 苺 1 <math>\begin{pmatrix} 15-9 \\ 10-15 \\ 8-15 \end{pmatrix}</math> 2 山下 実智</p> <p>清水 琉々 2 <math>\begin{pmatrix} 12-15 \\ 15-4 \\ 15-13 \end{pmatrix}</math> 1 瀧川 愛生                  勝田 このは 2 <math>\begin{pmatrix} 12-15 \\ 15-4 \\ 15-13 \end{pmatrix}</math> 1 伊東 愛珠</p>	<p>試合番号 G - 3</p> <p>小松ジュニアA 2 - 1 加賀市ジュニア                  金崎 美琴 2 <math>\begin{pmatrix} 15-11 \\ 15-8 \end{pmatrix}</math> 0 荒川 美登                  西谷 琉生 2 <math>\begin{pmatrix} 15-11 \\ 15-8 \end{pmatrix}</math> 0 小竹 満</p> <p>清水 愛莉 2 <math>\begin{pmatrix} 15-7 \\ 15-6 \end{pmatrix}</math> 0 山下 実智</p> <p>成清 友歌 1 <math>\begin{pmatrix} 15-6 \\ 6-15 \\ 12-15 \end{pmatrix}</math> 2 瀧川 愛生                  山田 小遥 1 <math>\begin{pmatrix} 15-6 \\ 6-15 \\ 12-15 \end{pmatrix}</math> 2 伊東 愛珠</p>
<p>試合番号 H - 1</p> <p>高松ジュニア 2 - 1 松任ジュニアB                  沖野 幸叶 2 <math>\begin{pmatrix} 15-10 \\ 15-8 \end{pmatrix}</math> 0 八巻 遥                  碓井 亜美 2 <math>\begin{pmatrix} 15-10 \\ 15-8 \end{pmatrix}</math> 0 北野 麻理菜</p> <p>林 穂乃香 2 <math>\begin{pmatrix} 15-8 \\ 15-7 \end{pmatrix}</math> 0 藤田 理愛</p> <p>北 晴香 0 <math>\begin{pmatrix} 8-15 \\ 7-15 \end{pmatrix}</math> 2 北谷内 光咲                  竹島 千哉子 0 <math>\begin{pmatrix} 8-15 \\ 7-15 \end{pmatrix}</math> 2 多賀 時恵</p>	<p>試合番号 H - 2</p> <p>金沢崎浦WingsA 3 - 0 松任ジュニアB                  宮下 恭佳 2 <math>\begin{pmatrix} 15-5 \\ 15-3 \end{pmatrix}</math> 0 北野 麻理菜                  石川 映里 2 <math>\begin{pmatrix} 15-5 \\ 15-3 \end{pmatrix}</math> 0 藤田 理愛</p> <p>浅村 美沙希 2 <math>\begin{pmatrix} 15-7 \\ 15-7 \end{pmatrix}</math> 0 八巻 遥</p> <p>竹中 悠夏 2 <math>\begin{pmatrix} 15-8 \\ 15-6 \end{pmatrix}</math> 0 北谷内 光咲                  家村 桃寧 2 <math>\begin{pmatrix} 15-8 \\ 15-6 \end{pmatrix}</math> 0 多賀 時恵</p>	<p>試合番号 H - 3</p> <p>金沢崎浦WingsA 3 - 0 高松ジュニア                  宮下 恭佳 2 <math>\begin{pmatrix} 15-3 \\ 15-1 \end{pmatrix}</math> 0 林 穂乃香                  石川 映里 2 <math>\begin{pmatrix} 15-3 \\ 15-1 \end{pmatrix}</math> 0 沖野 幸叶</p> <p>浅村 美沙希 2 <math>\begin{pmatrix} 15-4 \\ 15-1 \end{pmatrix}</math> 0 竹島 千哉子</p> <p>竹中 悠夏 2 <math>\begin{pmatrix} 15-2 \\ 15-3 \end{pmatrix}</math> 0 竹田 衣里                  家村 桃寧 2 <math>\begin{pmatrix} 15-2 \\ 15-3 \end{pmatrix}</math> 0 桶作 華</p>



<p>試合番号 1</p> <p>OKジュニア 2 - 0 内灘ジュニア</p> <p>前坂 琴里 2 <math>\left( \begin{matrix} 15-7 \\ 15-9 \end{matrix} \right)</math> 0 中島 涼葉 長谷川 暖乃</p> <p>吉田 茜夕美 2 <math>\left( \begin{matrix} 15-3 \\ 15-4 \end{matrix} \right)</math> 0 渡辺 涼花</p> <p>堀口 奈祐 <math>\left( \quad \right)</math> 新田 心優 伊谷 綾乃 <math>\left( \quad \right)</math> 前 萌歌</p>	<p>試合番号 2</p> <p>松任ジュニアA 2 - 1 寺井ジュニア</p> <p>松崎 真衣 0 <math>\left( \begin{matrix} 8-15 \\ 13-15 \end{matrix} \right)</math> 2 新城 菜月 永井 和樹</p> <p>伊藤 菜望 2 <math>\left( \begin{matrix} 15-8 \\ 15-12 \end{matrix} \right)</math> 0 武腰 紅葉</p> <p>熊岡 千尋 2 <math>\left( \begin{matrix} 15-7 \\ 15-8 \end{matrix} \right)</math> 0 村野 あすか 大坪 明鈴 木内 綺音</p>	<p>試合番号 3</p> <p>宇ノ気ジュニア 2 - 0 大浦ジュニア</p> <p>沢田 綾香 2 <math>\left( \begin{matrix} 15-8 \\ 15-7 \end{matrix} \right)</math> 0 絹川 藍 黒岩 加愛 林 桃香</p> <p>柳生 華那 2 <math>\left( \begin{matrix} 15-6 \\ 15-8 \end{matrix} \right)</math> 0 石戸谷 果菜</p> <p>田丸 柚名 <math>\left( \quad \right)</math> 瀬川 咲百 奥森 早耶 <math>\left( \quad \right)</math> 山本 未奈</p>
<p>試合番号 4</p> <p>金沢崎浦WingsA 2 - 0 小松ジュニアA</p> <p>宮下 恭佳 2 <math>\left( \begin{matrix} 15-7 \\ 15-6 \end{matrix} \right)</math> 0 金崎 美琴 石川 映里</p> <p>浅村 美沙希 2 <math>\left( \begin{matrix} 15-8 \\ 15-11 \end{matrix} \right)</math> 0 清水 愛莉</p> <p>竹中 悠夏 <math>\left( \quad \right)</math> 成清 友歌 家村 桃寧 <math>\left( \quad \right)</math> 山田 小遥</p>	<p>試合番号 5</p> <p>OKジュニア 2 - 0 松任ジュニアA</p> <p>前坂 琴里 2 <math>\left( \begin{matrix} 15-4 \\ 15-9 \end{matrix} \right)</math> 0 熊岡 千尋 長谷川 暖乃 大坪 明鈴</p> <p>吉田 茜夕美 2 <math>\left( \begin{matrix} 15-10 \\ 13-15 \\ 15-6 \end{matrix} \right)</math> 1 伊藤 菜望</p> <p>堀口 奈祐 <math>\left( \begin{matrix} 13-15 \end{matrix} \right)</math> 松崎 真衣 伊谷 綾乃 永井 和樹</p>	<p>試合番号 6</p> <p>金沢崎浦WingsA 2 - 1 宇ノ気ジュニア</p> <p>宮下 恭佳 0 <math>\left( \begin{matrix} 10-15 \\ 3-15 \end{matrix} \right)</math> 2 沢田 綾香 石川 映里 柳生 華那</p> <p>浅村 美沙希 2 <math>\left( \begin{matrix} 15-0 \\ 15-1 \end{matrix} \right)</math> 0 田丸 柚名</p> <p>竹中 悠夏 2 <math>\left( \begin{matrix} 15-0 \\ 15-7 \end{matrix} \right)</math> 0 黒岩 加愛 家村 桃寧 奥森 早耶</p>
<p>試合番号 7</p> <p>OKジュニア 2 - 0 金沢崎浦WingsA</p> <p>前坂 琴里 2 <math>\left( \begin{matrix} 15-5 \\ 15-3 \end{matrix} \right)</math> 0 竹中 悠夏 長谷川 暖乃 家村 桃寧</p> <p>吉田 茜夕美 2 <math>\left( \begin{matrix} 15-7 \\ 15-12 \end{matrix} \right)</math> 0 浅村 美沙希</p> <p>中山 優里 <math>\left( \quad \right)</math> 宮下 恭佳 伊谷 綾乃 <math>\left( \quad \right)</math> 石川 映里</p>	<p>試合番号 8</p> <p>松任ジュニアA 2 - 1 宇ノ気ジュニア</p> <p>松崎 真衣 1 <math>\left( \begin{matrix} 11-15 \\ 15-9 \\ 7-15 \end{matrix} \right)</math> 2 沢田 綾香 永井 和樹 黒岩 加愛</p> <p>伊藤 菜望 2 <math>\left( \begin{matrix} 15-9 \\ 15-7 \end{matrix} \right)</math> 0 柳生 華那</p> <p>熊岡 千尋 2 <math>\left( \begin{matrix} 15-2 \\ 15-11 \end{matrix} \right)</math> 0 田丸 柚名 大坪 明鈴 奥森 早耶</p>	