

## 第27回金沢市バドっこ大会

2015.09.20 金沢市営中央体育館

種 目	優 勝	準 優 勝	三 位	
3年生以下男子	こばやし つよし 小林強志 (中央ジュニア)	まえだ はやと 前田 颯斗 (新神田ジュニア)	うたつ ときと 卯辰 季士2 (金沢ジュニア)	むかい いぶき 向井 維吹2 (新神田ジュニア)
4年生男子	こばやし しゅうや 小林 柊野 (金沢ジュニア)	いぐち けいた 井口 圭大 (大浦ジュニア)	はまり ひゅうが 濱里 日向 (金沢崎浦Wings)	しまだ はると 嶋田 陽斗 (金沢ジュニア)
5年生男子	やすば こうせい 安場 孔星 (中村わかばと)	やち あらた 谷内 新汰 (I H S ジュニア)	もりた しょうえい 守田 昇永 (OKジュニア)	せと なごみ 瀬戸 和光 (I H S ジュニア)
6年生男子	にしむら はるき 西村 陽希 (J. c a t s)	かきうち ひろと 垣内 宏斗 (おしのジュニア)	てらだ たけまさ 寺田 武将 (中村わかばと)	きたがわ こうた 北川 晃多 (中村わかばと)
3年生以下女子	やまぐち かな 山口 葉菜2 (大徳ジュニア)	わだ はるな 和田 春菜 (大徳ジュニア)	たけうち りんか 竹内 梨花 (金沢ジュニア)	こすぎ まゆか 小杉 真由華 (J. c a t s)
4年生女子	やまもと なつ 山本 奈都 (大浦ジュニア)	いわさき ももか 岩崎 百花 (大浦ジュニア)	たか りかこ 高 理香心 (中央ジュニア)	もりた まほ 森田 真帆 (金沢ジュニア)
5年生女子	たけうち ゆり 竹内 友梨 (金沢ジュニア)	みやかわ みく 宮川 美空 (金沢崎浦Wings)	つちだ りお 土田 理桜 (大浦ジュニア)	きた ゆりこ 北 夕莉子 (中央ジュニア)
6年生女子	ひがし あき 東 亜紀 (大浦ジュニア)	いしとや かな 石戸谷 果菜 (大浦ジュニア)	てらだ あみか 寺田 彩美華 (大浦ジュニア)	やまだ はるの 山田 悠乃 (大浦ジュニア)

# 第27回金沢市ぼっこ大会

平成27年9月20日 金沢市営中央体育館

3年生以下シングルス Aブロック	小林強志	守田	児玉	勝敗	順位
小林強志 (中央ジュニア)	○	○	M 2-0 G 4-0 P 60-10	1	
守田 崇悟 1 (OKジュニア)	×	○	M 1-1 G 2-3 P 41-71	2	
児玉 太一陽 1 (新神田ジュニア)	×	×	M 0-2 G 1-4 P 47-67	3	

3年生以下シングルス Bブロック	林	今越	向井	勝敗	順位
林 拓海 2 (大浦ジュニア)	×	×	M 0-2 G 0-4 P 30-60	3	
今越 峻太 2 (おしのジュニア)	○	×	M 1-1 G 2-2 P 47-49	2	
向井 維吹 2 (新神田ジュニア)	○	○	M 2-0 G 4-0 P 60-28	1	

3年生以下シングルス Cブロック	上野	古野	小島	勝敗	順位
上野 祥 (中央ジュニア)	○	○	M 2-0 G 4-0 P 60-43	1	
古野 竜之介 2 (J. cats)	×	○	M 1-1 G 2-3 P 63-62	2	
小島 龍汰 (OKジュニア)	×	×	M 0-2 G 1-4 P 56-74	3	

3年生以下シングルス Dブロック	前田	寺田	西野	中村	勝敗	順位
前田 颯斗 (新神田ジュニア)	○	○	—	M 2-0 G 4-0 P 60-31		
寺田 義将 2 (中村わかばと)	×	—	×	M 0-2 G 0-4 P 15-60		
西野 蓮 (おしのジュニア)	×	—	○	M 1-1 G 2-2 P 56-53		
中村 剛 2 (中央ジュニア)	—	○	×	M 1-1 G 2-2 P 53-40		

3年生以下シングルス Eブロック	吉岡	湯浅	神田勝栄1	卯辰	勝敗	順位
吉岡 拓馬 2 (OKジュニア)	×	×	—	M 0-2 G 2-4 P 72-87		
湯浅 友翔 2 (新神田ジュニア)	○	—	×	M 1-1 G 2-3 P 58-63		
神田勝栄 1 (中央ジュニア)	○	—	×	M 1-1 G 2-3 P 58-69		
卯辰 季士 2 (金沢ジュニア)	—	○	○	M 2-0 G 4-0 P 60-29		

## 3年生以下シングルス 決勝トーナメント

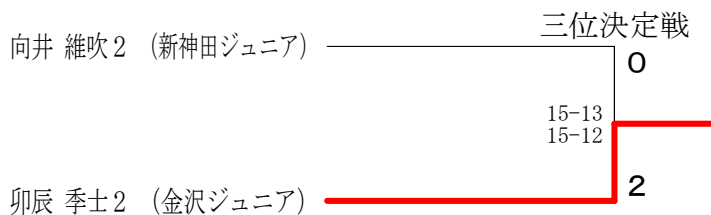
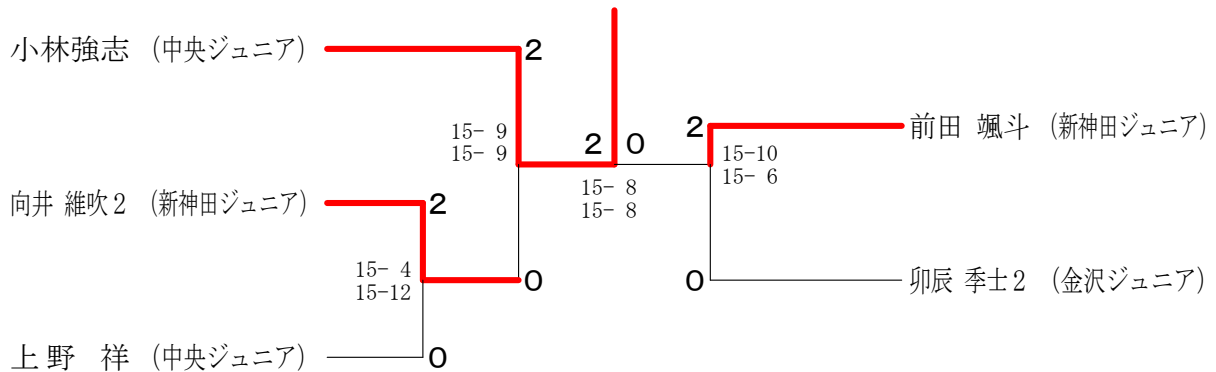

# 第27回金沢市ぼっこ大会

平成27年9月20日 金沢市営中央体育館

4年生男子 Aブロック	井口	広瀬	沢田	勝敗	順位
井口 圭大 (大浦ジュニア)	○	○	M 2-0 G 4-0 P 60-14	1	
広瀬 達也 (金沢ジュニア)	×	○	M 0-2 G 1-4 P 37-73	3	
沢田 俊 (中央ジュニア)	×	○	M 1-1 G 2-3 P 52-62	2	

4年生男子 Bブロック	楠	嶋田	渡辺	勝敗	順位
楠 知樹 (IHSジュニア)	×	×	M 1-1 G 2-2 P 48-33	2	
嶋田 陽斗 (金沢ジュニア)	○	○	M 2-0 G 4-0 P 60-23	1	
渡辺 凌空 (大徳ジュニア)	×	×	M 0-2 G 0-4 P 8-60	3	

4年生男子 Cブロック	湯浅	浅森	森	勝敗	順位
湯浅 日翔 (新神田ジュニア)	×	×	M 1-1 G 2-2 P 51-30	2	
浅森 友陽 (大浦ジュニア)	○	○	M 2-0 G 4-0 P 60-21	1	
森 智彰 (金沢崎浦Wings)	×	×	M 0-2 G 0-4 P 0-60	3	

4年生男子 Dブロック	小林	野村	濱上	勝敗	順位
小林 柁野 (金沢ジュニア)	×	○	M 2-0 G 4-1 P 70-37	1	
野村 海斗 (大浦ジュニア)	×	○	M 1-1 G 3-2 P 59-52	2	
濱上 駿也 (おしのジュニア)	×	×	M 0-2 G 0-4 P 20-60	3	

4年生男子 Eブロック	星野	鈴木	濱里	勝敗	順位
星野 遥斗 (金沢ジュニア)	×	×	M 0-2 G 0-4 P 31-60	3	
鈴木 隆旦 (大浦ジュニア)	○	×	M 1-1 G 2-2 P 40-48	2	
濱里 日向 (金沢崎浦Wings)	○	○	M 2-0 G 4-0 P 60-23	1	

## 4年生男子 決勝トーナメント

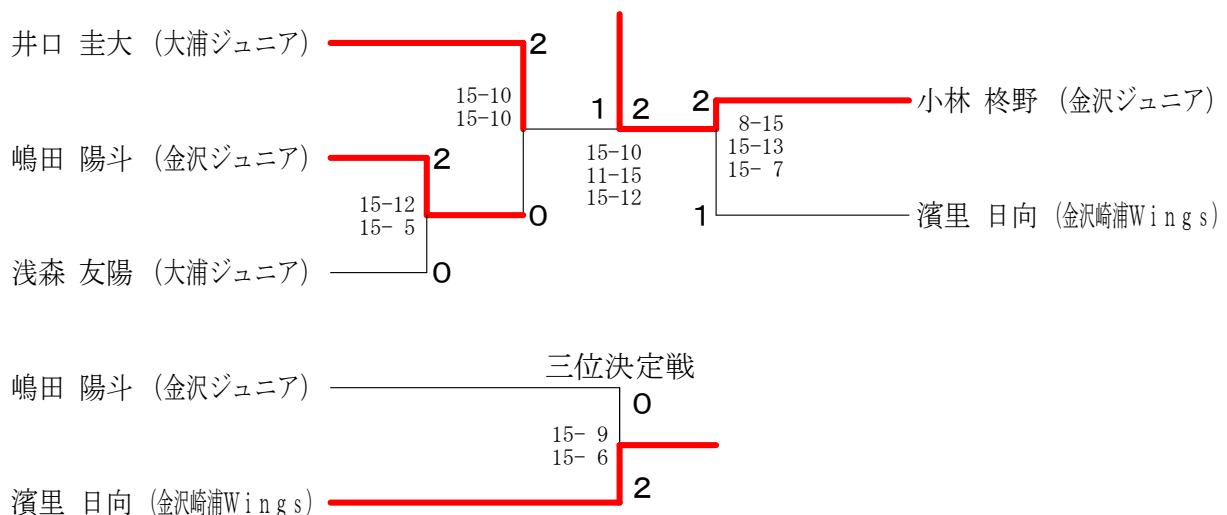

5年生男子	守田	安場	谷内	前田	瀬戸	勝敗	順位
守田 昇永 (OKジュニア)	○	×	×	○	○	M 2-2 G 4-5 P 103-115	3
安場 孔星 (中村わかばと)	○	○	○	○	○	M 4-0 G 8-0 P 120-44	1
谷内 新汰 (IHSジュニア)	○	×	○	○	○	M 3-1 G 6-2 P 111-84	2
前田 耀心 (IHSジュニア)	×	×	×	○	×	M 0-4 G 1-8 P 84-130	5
瀬戸 和光 (IHSジュニア)	×	×	×	○	○	M 1-3 G 3-7 P 92-137	4

6年生男子 Aブロック	垣内	湯浅	北川	落合	勝敗	順位
垣内 宏斗 (おしのジュニア)	○	○	—	—	M 2-0 G 4-0 P 60-30	
湯浅 太翔 (新神田ジュニア)	×	○	—	×	M 0-2 G 0-4 P 18-60	
北川 晃多 (中村わかばと)	×	—	○	○	M 1-1 G 2-2 P 54-53	
落合 亮河 (金沢ジュニア)	—	○	×	—	M 1-1 G 2-2 P 53-42	

6年生男子 Bブロック	寺田	廣瀬	山越	勝敗	順位
寺田 武将 (中村わかばと)	○	○	—	M 2-0 G 4-0 P 60-20	1
廣瀬 優太郎 (大徳ジュニア)	×	○	×	M 0-2 G 0-4 P 34-60	3
山越 絢太 (IHSジュニア)	×	○	—	M 1-1 G 2-2 P 40-54	2

6年生男子 Cブロック	大瀬	安場	西村	勝敗	順位
大瀬 栄和 (IHSジュニア)	○	×	×	M 1-1 G 2-2 P 45-53	2
安場 登門也 (中村わかばと)	×	○	×	M 0-2 G 0-4 P 35-60	3
西村 陽希 (J. cats)	○	○	—	M 2-0 G 4-0 P 60-27	1

6年生男子 決勝トーナメント

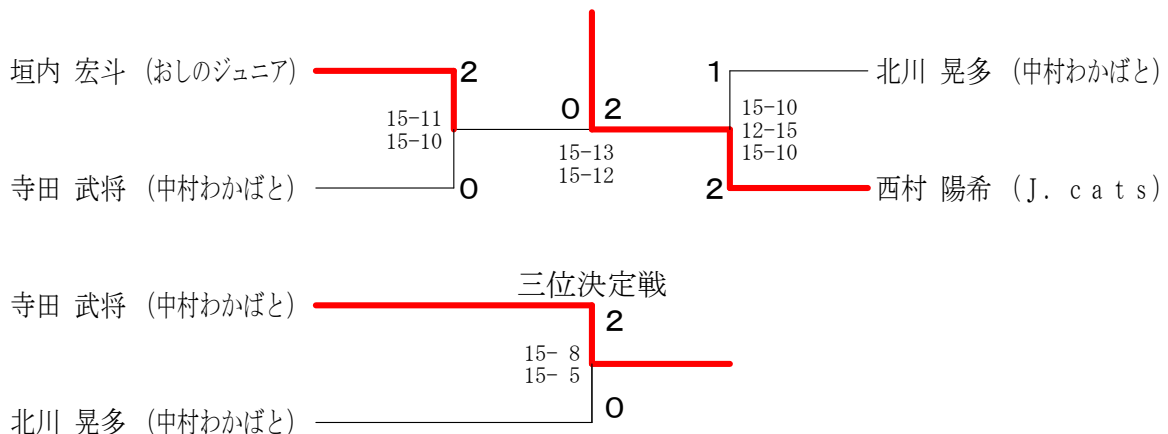

# 第27回金沢市ぼっこ大会

平成27年9月20日 金沢市営中央体育館

3年生以下女子 Aブロック	和田	前田	田口	勝敗	順位
和田 春菜 (大徳ジュニア)	○	○	M 2-0 G 4-0 P 60-3	1	
前田 祐華 1 (新神田ジュニア)	×	○	M 0-2 G 0-4 P 10-60	3	
田口 紗花 1 (大浦ジュニア)	×	○	M 1-1 G 2-2 P 32-39	2	

3年生以下女子 Bブロック	中川	三傳	藤川留那	勝敗	順位
中川 碧 2 (OKジュニア)	○	○	M 2-0 G 4-0 P 60-7	1	
三傳 菜緒 2 (J. cats)	×	○	M 0-2 G 0-4 P 8-60	3	
藤川留那 (中央ジュニア)	○	○	M 1-1 G 2-2 P 35-36	2	

3年生以下女子 Cブロック	山崎	丸山	藪内	勝敗	順位
山崎 望愛 (中村わかぼと)	×	×	M 0-2 G 1-4 P 44-72	3	
丸山 里紗 (IHSジュニア)	○	×	M 1-1 G 2-3 P 48-72	2	
藪内 花里菜 (大浦ジュニア)	○	○	M 2-0 G 4-0 P 60-8	1	

3年生以下女子 Dブロック	竹内	吉牟田	山下	本村	勝敗	順位
竹内 梨花 (金沢ジュニア)	○	○	M 2-0 G 4-0 P 60-19			
吉牟田 ひかり (OKジュニア)	×	○	M 0-2 G 0-4 P 22-60			
山下 來愛 2 (新神田ジュニア)	×	○	M 0-2 G 0-4 P 26-60			
本村 陽奈 1 (大徳ジュニア)	○	○	M 2-0 G 4-0 P 60-29			

3年生以下女子 Eブロック	小柳津	齋藤	山嶋千晴2	竹中	勝敗	順位
小柳津 萌奈 2 (J. cats)	×	×	M 0-2 G 0-4 P 27-60			
齋藤 菜奈 2 (大徳ジュニア)	○	○	M 1-1 G 2-2 P 34-44			
山嶋千晴 2 (中央ジュニア)	○	○	M 1-1 G 2-2 P 39-43			
竹中 心咲 2 (金沢崎浦Wings)	○	○	M 2-0 G 4-0 P 60-13			

3年生以下女子 Fブロック	山口	鍵崎	土山	勝敗	順位
山口 葉菜 2 (大徳ジュニア)	○	○	M 2-0 G 4-0 P 60-13	1	
鍵崎 心結 2 (金沢崎浦Wings)	×	○	M 1-1 G 2-2 P 36-39	2	
土山 未遥 (金沢ジュニア)	×	○	M 0-2 G 0-4 P 16-60	3	

3年生以下女子 Gブロック	沢田知華1	田畑	大塚	勝敗	順位
沢田知華 1 (中央ジュニア)	○	×	M 1-1 G 2-2 P 49-47	2	
田畑 帆菜未 (中村わかぼと)	×	○	M 0-2 G 0-4 P 35-60	3	
大塚 千里 (OKジュニア)	○	○	M 2-0 G 4-0 P 60-37	1	

3年生以下女子 Hブロック	東	塚本	児玉	勝敗	順位
東 亜美 2 (J. cats)	×	×	M 0-2 G 1-4 P 30-70	3	
塚本 のどか 2 (おぼろ challenge)	○	×	M 1-1 G 2-3 P 60-52	2	
児玉 ひなた (新神田ジュニア)	○	○	M 2-0 G 4-0 P 60-28	1	

3年生以下女子 Iブロック	茂野	高島	進村	勝敗	順位
茂野 更沙 (OKジュニア)	○	○	M 2-0 G 4-0 P 60-39	1	
高島 真輝 2 (大浦ジュニア)	×	○	M 1-1 G 2-3 P 60-70	2	
進村 美結 (新神田ジュニア)	×	×	M 0-2 G 1-4 P 58-69	3	

3年生以下女子 Jブロック	谷内	藤川留唯	朝日	勝敗	順位
谷内 絢音 (IHSジュニア)	○	×	M 1-1 G 2-2 P 36-54	2	
藤川留唯 (中央ジュニア)	×	○	M 0-2 G 0-4 P 30-60	3	
朝日 心陽 2 (金沢崎浦Wings)	○	○	M 2-0 G 4-0 P 60-12	1	

3年生以下女子 Kブロック	小川	沼	小杉	勝敗	順位
小川 愛海 1 (大徳ジュニア)	○	×	M 1-1 G 2-2 P 42-42	2	
沼 くるみ 1 (OKジュニア)	×	○	M 0-2 G 0-4 P 31-60	3	
小杉 真由華 (J. cats)	○	○	M 2-0 G 4-0 P 60-31	1	

3年生以下女子 決勝トーナメント

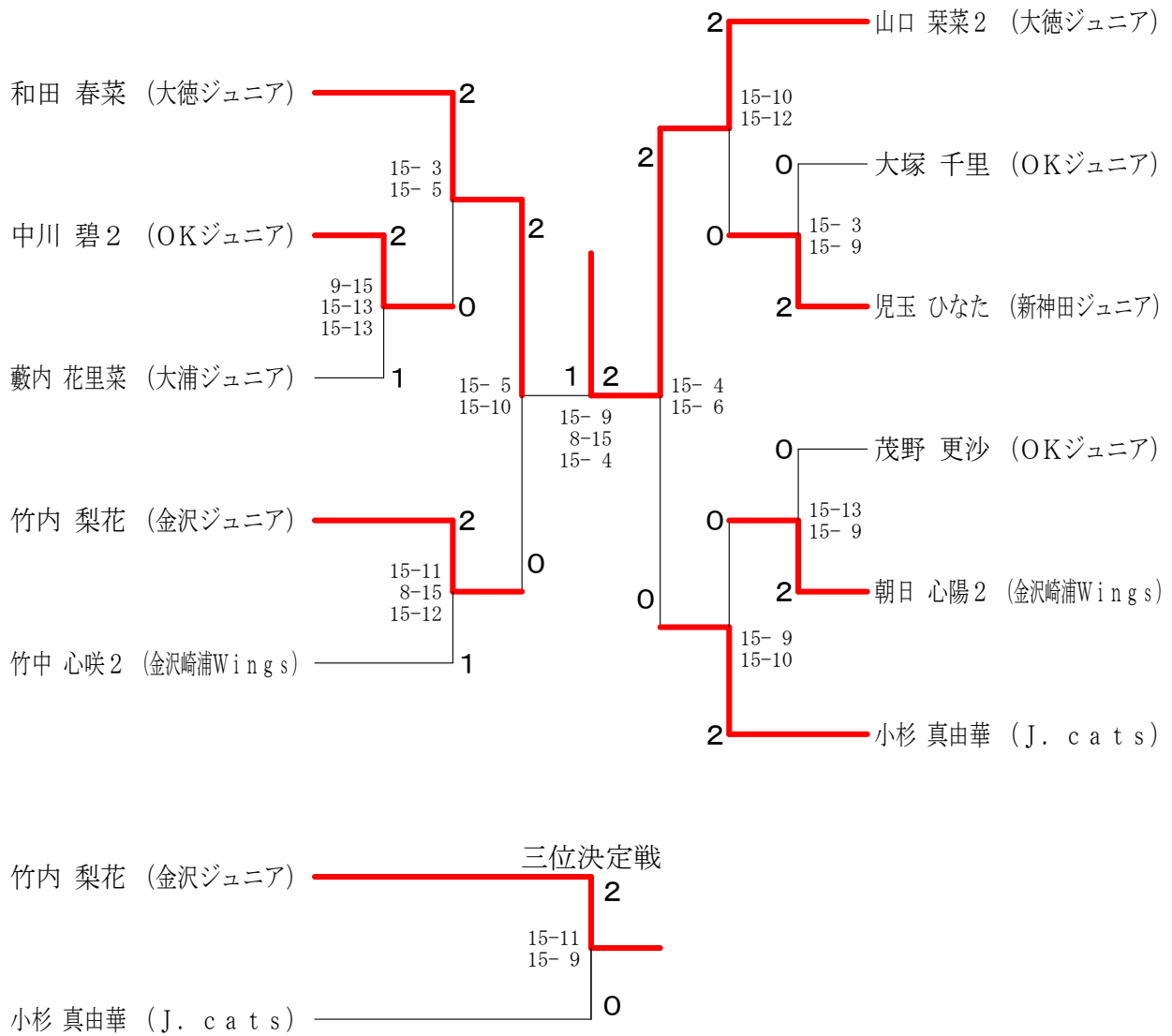

4年生女子 Aブロック	山本	中西	山下	勝敗	順位
山本 奈都 (大浦ジュニア)	○	○	M 2-0 G 4-0 P 60-15	1	
中西 さくら (OKジュニア)	×	○	M 0-2 G 0-4 P 5-60	3	
山下 葉奈 (おしのジュニア)	×	○	M 1-1 G 2-2 P 45-35	2	

4年生女子 Bブロック	高	國原	川縁	池下	勝敗	順位
高 理香心 (中央ジュニア)	○	○	M 2-0 G 4-0 P 60-27	—	1	
國原 千明 (OKジュニア)	×	×	M 0-2 G 0-4 P 24-60	×	3	
川縁 真衣 (大浦ジュニア)	×	—	M 1-1 G 2-2 P 53-35	○	2	
池下 桃菜 (J. cats)	—	○	M 1-1 G 2-2 P 35-50	×	2	

4年生女子 Cブロック	森田	村山	江端	勝敗	順位
森田 真帆 (金沢ジュニア)	○	○	M 2-0 G 4-1 P 69-43	1	
村山 育満 (OKジュニア)	×	×	M 0-2 G 0-4 P 26-60	3	
江端 莉乃 (おしのジュニア)	×	○	M 1-1 G 3-2 P 62-54	2	

4年生女子 Dブロック	佐藤	岩崎	大矢	勝敗	順位
佐藤 春奈 (中村わかばと)	×	×	M 0-2 G 0-4 P 26-60	3	
岩崎 百花 (大浦ジュニア)	○	○	M 2-0 G 4-0 P 60-20	1	
大矢 光伶 (OKジュニア)	○	×	M 1-1 G 2-2 P 42-48	2	

4年生女子 決勝トーナメント

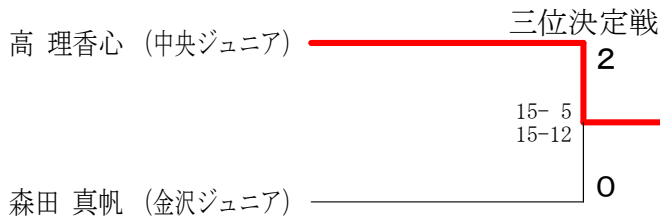
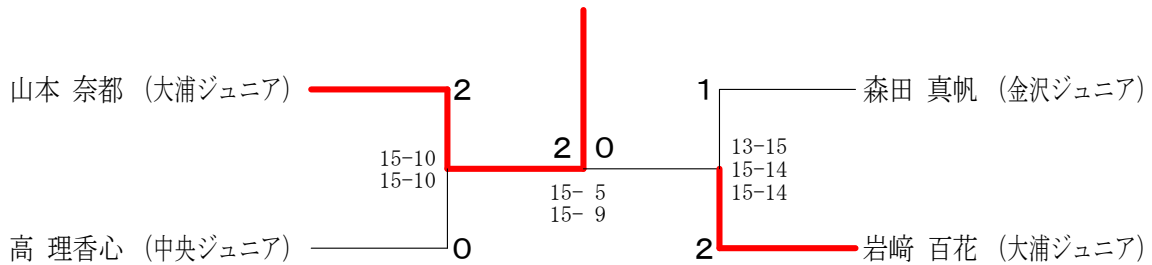

# 第27回金沢市ぼっこ大会

平成27年9月20日 金沢市営中央体育館

5年生女子 Aブロック	宮川	鈴木	谷村	勝敗	順位
宮川 美空 (金沢崎浦Wings)	○	○	M 2-0 G 4-0 P 60-10	1	
鈴木 侑羽菜 (中村わかばと)	×	×	M 0-2 G 0-4 P 18-60	3	
谷村 香優希 (大浦ジュニア)	×	○	M 1-1 G 2-2 P 35-43	2	

5年生女子 Bブロック	山城	安達	北	勝敗	順位
山城 優花 (新神田ジュニア)	×	×	M 0-2 G 0-4 P 11-60	3	
安達 瑠依 (金沢崎浦Wings)	○	○	M 2-0 G 4-0 P 60-27	1	
北 さくら (J. cats)	○	×	M 1-1 G 2-2 P 52-36	2	

5年生女子 Cブロック	八尾	北	清水	長田	勝敗	順位
八尾 芹菜 (大浦ジュニア)	×	×	M 0-2 G 0-4 P 44-60			
北 夕莉子 (中央ジュニア)	○	○	M 2-0 G 4-0 P 60-30			
清水 咲来 (中村わかばと)	○	○	M 2-0 G 4-0 P 60-28			
長田 真依 (IHSジュニア)	×	×	M 0-2 G 0-4 P 14-60			

5年生女子 Dブロック	山下	島崎	谷口	勝敗	順位
山下 千尋 (J. cats)	×	×	M 0-2 G 1-4 P 38-71	3	
島崎 莉子 (加賀challenge)	○	×	M 1-1 G 2-3 P 51-56	2	
谷口 陽菜 (OKジュニア)	○	○	M 2-0 G 4-0 P 60-22	1	

5年生女子 Eブロック	竹内	上野里桜	門岡	勝敗	順位
竹内 友梨 (金沢ジュニア)	○	○	M 2-0 G 4-0 P 60-20	1	
上野里桜 (中央ジュニア)	×	×	M 0-2 G 0-4 P 28-60	3	
門岡 桜子 (金沢崎浦Wings)	×	○	M 1-1 G 2-2 P 40-48	2	

5年生女子 Fブロック	山口	木村	福田	大塚	勝敗	順位
山口 萌菜 (大徳ジュニア)	×	○	M 1-1 G 2-2 P 55-45			
木村 優花 (金沢崎浦Wings)	○	○	M 2-0 G 4-0 P 60-44			
福田 杏果 (中村わかばと)	×	×	M 0-2 G 0-4 P 32-60			
大塚 千尋 (OKジュニア)	×	○	M 1-1 G 2-2 P 49-47			

5年生女子 Gブロック	政岡	鈴木	長堀桃華	勝敗	順位
政岡 結菜 (おしのジュニア)	○	×	M 1-1 G 2-2 P 47-40	2	
鈴木 音葉 (中村わかばと)	×	×	M 0-2 G 0-4 P 13-60	3	
長堀桃華 (中央ジュニア)	○	○	M 2-0 G 4-0 P 60-20	1	

5年生女子 Hブロック	大矢	高田	土田	勝敗	順位
大矢 和叶 (OKジュニア)	×	×	M 0-2 G 0-4 P 19-60	3	
高田 茂々香 (金沢崎浦Wings)	○	×	M 1-1 G 2-2 P 41-43	2	
土田 理桜 (大浦ジュニア)	○	○	M 2-0 G 4-0 P 60-17	1	

## 5年生女子 決勝トーナメント

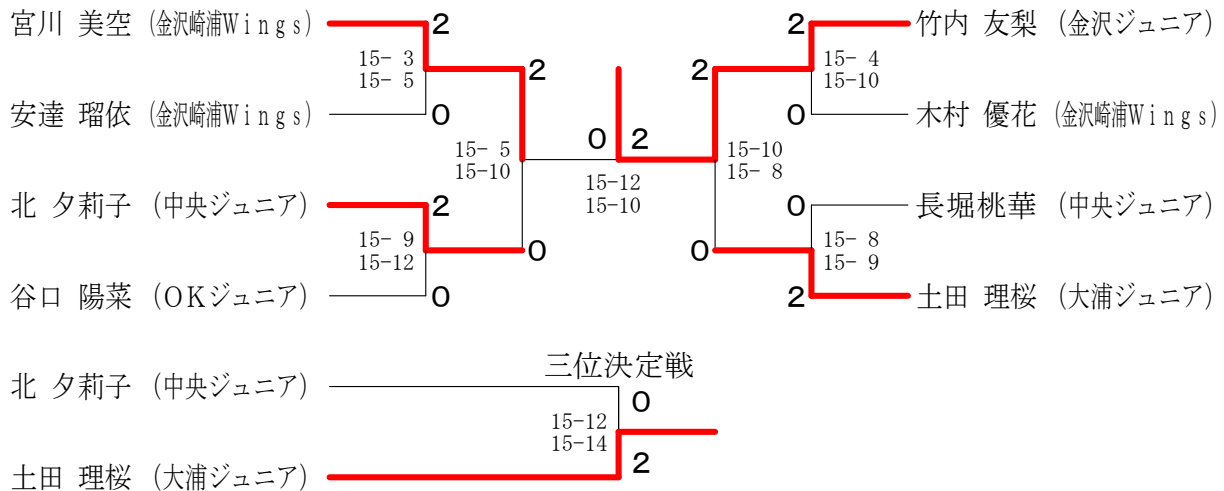



6年生女子 Aブロック	東	丸山	小谷内菜央	勝敗	順位
東 亜紀 (大浦ジュニア)	○	○	M 2-0 G 4-0 P 60-11	1	
丸山 結莉子 (IHSジュニア)	×	×	M 0-2 G 0-4 P 7-60	3	
小谷内菜央 (中央ジュニア)	×	○	M 1-1 G 2-2 P 38-34	2	

6年生女子 Bブロック	本間	西野	吉江	勝敗	順位
本間 小雪 (金沢ジュニア)	○	×	M 0-2 G 0-4 P 15-60	3	
西野 結帆 (大徳ジュニア)	×	○	M 1-1 G 2-2 P 45-38	2	
吉江 彩 (おしのジュニア)	×	○	M 2-0 G 4-0 P 60-22	1	

6年生女子 Cブロック	新保	森吉	池田	勝敗	順位
新保 友彩 (新神田ジュニア)	○	×	M 0-2 G 0-4 P 21-60	3	
森吉 美咲 (IHSジュニア)	×	○	M 1-1 G 2-2 P 51-46	2	
池田 理子 (OKジュニア)	×	○	M 2-0 G 4-0 P 60-26	1	

6年生女子 Dブロック	山田	齊藤	高	勝敗	順位
山田 悠乃 (大浦ジュニア)	○	○	M 2-0 G 4-0 P 60-10	1	
齊藤 菜 (IHSジュニア)	×	×	M 0-2 G 0-4 P 14-60	3	
高 幸紀心 (中央ジュニア)	×	○	M 1-1 G 2-2 P 38-42	2	

6年生女子 Eブロック	吉本	加藤	要	勝敗	順位
吉本 紗羽 (おしのジュニア)	○	×	M 1-1 G 2-3 P 47-60	2	
加藤 乃愛 (中村わかばと)	×	×	M 0-2 G 1-4 P 45-67	3	
要 和 (金沢崎浦Wings)	○	○	M 2-0 G 4-0 P 60-25	1	

6年生女子 Fブロック	石戸谷	元田亜依	茂野	勝敗	順位
石戸谷 果菜 (大浦ジュニア)	○	○	M 2-0 G 4-0 P 60-20	1	
元田亜依 (中央ジュニア)	×	○	M 1-1 G 2-3 P 51-71	2	
茂野 有沙 (OKジュニア)	×	×	M 0-2 G 1-4 P 52-72	3	

6年生女子 Gブロック	長谷川	宮谷	西野	勝敗	順位
長谷川 夏希 (IHSジュニア)	○	×	M 0-2 G 0-4 P 18-60	3	
宮谷 莉央 (大徳ジュニア)	○	×	M 1-1 G 2-2 P 52-43	2	
西野 菜摘 (おしのジュニア)	○	○	M 2-0 G 4-0 P 60-27	1	

6年生女子 Hブロック	寺田	河原	山崎	勝敗	順位
寺田 彩美華 (大浦ジュニア)	○	○	M 2-0 G 4-0 P 60-6	1	
河原 雛 (金沢ジュニア)	×	×	M 0-2 G 0-4 P 7-60	3	
山崎 愛里 (中村わかばと)	×	○	M 1-1 G 2-2 P 36-37	2	

6年生女子 Iブロック	園田	竹内	北	勝敗	順位
園田 桜 (IHSジュニア)	○	×	M 1-1 G 2-3 P 62-72	2	
竹内 愛理 (金沢崎浦Wings)	×	×	M 0-2 G 1-4 P 55-73	3	
北 春菜 (J. cats)	○	○	M 2-0 G 4-0 P 60-32	1	

6年生女子 Jブロック	林	濱上	長谷川	勝敗	順位
林 桃香 (大浦ジュニア)	○	×	M 1-1 G 2-2 P 34-34	2	
濱上 莉々子 (おしのジュニア)	×	×	M 0-2 G 0-4 P 4-60	3	
長谷川 暖乃 (OKジュニア)	○	○	M 2-0 G 4-0 P 60-4	1	

6年生女子 決勝トーナメント

